

MSA 220.0 T, 220.0 TC

**STIHL**



2 - 30 Manual de instruções de serviços  
30 - 58 取扱説明書



## Índice

1	Prefácio.....	2
2	Informações sobre este manual de instruções.....	2
3	Visão geral.....	3
4	Indicações de segurança.....	4
5	Preparar a motosserra.....	12
6	Carregar bateria e LEDs.....	12
7	Ativar e desativar a interface de rádio Bluetooth®.....	13
8	Montar a motosserra.....	13
9	Bloquear e desbloquear o freio da corrente.....	15
10	Inserir e tirar a bateria.....	16
11	Ligar e desligar a motosserra.....	16
12	Verificar a motosserra e a bateria.....	16
13	Trabalhar com a motosserra.....	18
14	Após o trabalho.....	20
15	Transporte.....	20
16	Armazenagem.....	21
17	Limpeza.....	21
18	Manutenção.....	22
19	Consertos.....	23
20	Solucionar distúrbios.....	23
21	Dados técnicos.....	25
22	Combinações de sabres e correntes.....	27
23	Peças de reposição e acessórios.....	27
24	Descarte.....	27
25	Declaração de conformidade da UE.....	27
26	Indicações gerais de segurança para ferramentas elétricas.....	28

## 1 Prefácio

Prezado cliente,

Queremos agradecer a sua preferência pela STIHL. Nós desenvolvemos e fabricamos os nossos produtos de qualidade superior, de acordo com as necessidades dos nossos clientes. Isso resulta em produtos com alta confiabilidade, mesmo em condições extremas.

A STIHL também se destaca pela excelência em serviços. Nossas Concessionárias garantem assistência técnica especializada e amplo suporte técnico.

A STIHL afirma expressamente ter um comportamento sustentável e responsável com a natureza. Este manual de instruções deve auxiliá-lo a utilizar seu produto STIHL por uma vida útil longa de forma segura e ambientalmente correta.

Agradecemos a sua confiança e desejamos que tenha muita satisfação com seu produto STIHL.



Dr. Nikolas Stihl

### Endereço

STIHL Ferramentas Motorizadas Ltda.  
Av. São Borja, 3000  
93032-524 SÃO LEOPOLDO - RS

Serviço de Atendimento ao Consumidor (SAC):  
0800 707 5001

info@stihl.com.br

www.stihl.com.br

CNPJ: 87.235.172/0001-22

**IMPORTANTE! LER ANTES DO USO E DEPOIS GUARDAR.**

## 2 Informações sobre este manual de instruções

### 2.1 Documentos aplicáveis

Aplicam-se as especificações de segurança locais a seguir.

- ▶ Adicionalmente a este manual de instruções de serviços, ler, entender e guardar os seguintes documentos:
  - Manual de instruções da bateria STIHL AR
  - Manual de instruções "Bolsa do cinto AP com cabo elétrico"
  - Instruções de segurança da bateria STIHL AP
  - Manual de instruções de serviços dos carregadores STIHL AL 101, 301, 301-4, 500
  - Informações sobre segurança para baterias STIHL e produtos com bateria integrada: [www.stihl.com/safety-data-sheets](http://www.stihl.com/safety-data-sheets)

Mais informações sobre produtos STIHL conectados, compatíveis e perguntas frequentes estão disponíveis em [www.connect.stihl.com](http://www.connect.stihl.com) ou em um Ponto de Vendas STIHL.

A marca e símbolo (logo) Bluetooth® são marcas registradas de propriedade da Bluetooth SIG, Inc. Qualquer uso desta marca/símbolo pela STIHL ocorre sob licença.

Baterias com  estão equipadas com uma interface de rádio Bluetooth®. Restrições operacionais locais (por exemplo, em aeronaves ou hospitais) devem ser observadas.

## 2.2 Símbolos no texto



Este símbolo refere-se a um capítulo deste manual de instruções.

## 2.3 Identificação de avisos no texto



### ATENÇÃO

- O aviso indica perigos, que resultam em ferimentos graves ou morte.
  - ▶ As medidas mencionadas podem evitar lesões graves ou morte.

### AVISO

- O aviso indica perigos, que podem levar a danos materiais.
  - ▶ As medidas mencionadas podem evitar danos materiais.

## 3 Visão geral

### 3.1 Motosserra e bateria

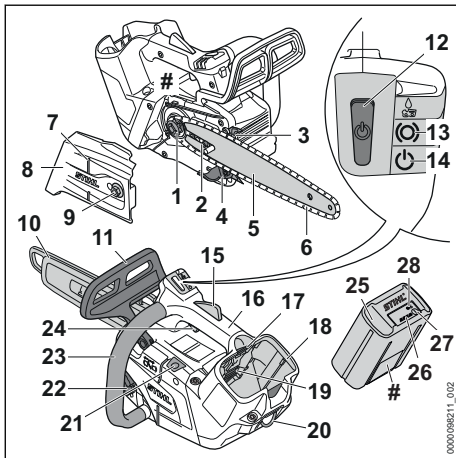

#### 1 Pinhão da corrente

O pinhão da corrente aciona a corrente.

#### 2 Parafuso tensor

O parafuso tensor serve para ajustar a tensão da corrente.

#### 3 Batente de garras

O batente de garras serve para, durante o trabalho, apoiar a motosserra na madeira.

#### 4 Segurança da corrente

A segurança da corrente segura uma corrente que possa vir a se soltar ou se romper.

#### 5 Sabre

O sabre conduz a corrente.

#### 6 Corrente

A corrente corta a madeira.

#### 7 Linha de derrubada

A direção de queda pode ser controlada com a linha de derrubada.

#### 8 Tampa do pinhão da corrente

A tampa do pinhão da corrente cobre o pinhão e fixa o sabre na motosserra.

#### 9 Porca

A porca fixa a tampa do pinhão da corrente na motosserra.

#### 10 Proteção da corrente

A proteção da corrente protege o operador do contato com a corrente.

#### 11 Proteção de mão dianteira

A proteção de mão dianteira protege a mão esquerda do contato com a corrente, serve para acionar o freio da corrente e soltar automaticamente o freio da corrente em caso de um rebote.

#### 12 Botão de desbloqueio

O botão de desbloqueio é usado para ligar a motosserra.

#### 13 LED "FREIO DA CORRENTE"

O LED indica se o freio da corrente está acionado.

#### 14 LED "STATUS"

O LED indica o estado da motosserra.

#### 15 Trava do acelerador

A trava de segurança desbloqueia a alavanca do acelerador.

#### 16 Cabo de manejo

O cabo de manejo serve para operar, segurar e conduzir a motosserra.

#### 17 Alavanca de bloqueio

A alavanca de bloqueio segura a bateria no compartimento da bateria.

#### 18 Compartimento da bateria

O compartimento da bateria armazena a bateria.

#### 19 Filtro de ar

O filtro de ar filtra o ar tirado pelo motor.

#### 20 Olhal

O olhal serve para engatar a motosserra durante trabalhos na árvore.

#### 21 Parafuso de regulagem da bomba de óleo

O parafuso de regulagem da bomba de óleo serve para ajustar a vazão do óleo lubrificante para correntes.

### 22 Tampa do tanque de óleo

A tampa do tanque de óleo fecha o tanque de óleo.

### 23 Cabo do punho

O cabo do punho serve para segurar, conduzir e transportar a motosserra.

### 24 Alavanca do acelerador

A alavanca do acelerador liga e desliga a motosserra.

### 25 Bateria

A bateria alimenta a motosserra com energia.

### 26 LEDs

Os LEDs indicam a carga da bateria e possíveis falhas.

### 27 Botão de pressão

O botão de pressão ativa os LEDs na bateria. Ele ativa e desativa a interface de rádio Bluetooth® (se disponível).

### 28 LED „BLUETOOTH®“ (apenas para baterias com )

O LED indica a ativação e desativação da interface de rádio Bluetooth®.

### # Plaqueta de identificação com número da máquina

## 3.2 Características do equipamento

Dependendo do mercado, a motosserra pode ter as seguintes características:

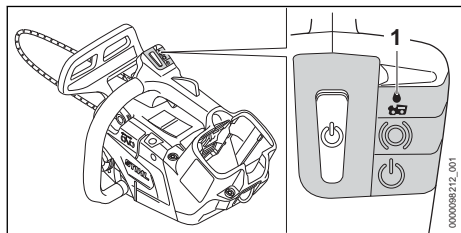

### 1 LED "ÓLEO LUBRIFICANTE PARA CORRENTES"

O LED indica que não está sendo fornecido óleo lubrificante para correntes.

## 3.3 Símbolos

Estes símbolos podem estar sobre a motosserra e a bateria e significam o seguinte:



Este símbolo indica a direção da rotação da corrente.



Girar neste sentido de rotação, para tensionar a corrente.



Este símbolo identifica o tanque do óleo lubrificante de correntes.



Este símbolo identifica o parafuso de ajuste da bomba de óleo e a vazão do óleo adesivo para correntes.



Neste sentido o freio da corrente é bloqueado ou desbloqueado.



Este símbolo identifica o botão de desbloqueio.



1 LED acende em vermelho. A bateria está muito quente ou muito fria.



4 LEDs vermelhos piscando. Existe uma avaria na bateria.



Comprimento de um sabre que pode ser utilizado.



Nível de potência sonora garantido conforme a Norma 2000/14/EG em dB(A) para tornar comparáveis as emissões sonoras dos produtos.



A bateria possui uma interface de rádio Bluetooth® e pode ser conectada ao aplicativo STIHL connected.



A indicação ao lado do símbolo refere-se ao teor de energia da bateria, conforme especificação do fabricante da célula. O teor de energia disponível na utilização é menor.



Não descartar o produto com lixo doméstico.

## 4 Indicações de segurança

### 4.1 Símbolos de avisos

Os símbolos de avisos colocados sobre a motosserra ou bateria significam o seguinte:



Observar as indicações de segurança e suas ações.



Ler, entender e conservar o manual de instruções de serviços.



Usar óculos de proteção, protetor auricular e capacete de proteção.



Usar calças compridas com proteção anticorte e vestimenta com proteção anticorte em ambos os braços.



Segurar a motosserra com as duas mãos.



Observar as indicações de segurança sobre rebotes e suas ações.



O usuário deve usar a motosserra somente se ele tiver sido treinado para usar uma motosserra para manutenção de árvores.



Tirar a bateria durante pausas no trabalho, transporte, armazenagem, manutenção ou consertos.



Proteger a bateria do calor e de fogo.



Não mergulhar a bateria em líquidos.

## 4.2 Utilização prevista

A motosserra STIHL MSA 220.0 T, 220.0 TC é usada para manutenção de árvores e para serrar a coroa de uma árvore em pé.

A motosserra não deve ser utilizada para trabalhos no solo.

A motosserra pode ser utilizada na chuva.

O olhal é usado para prender a motosserra com um laço com proteção contra sobrecarga e para transportar a motosserra para a árvore em uma cinta ou em uma corda.

A motosserra é alimentada por uma bateria STIHL AP ou uma bateria STIHL AR,  21.1.

Se o operador subir em uma árvore, a motosserra deve ser usada somente com uma bateria STIHL AP, inserida diretamente na motosserra.

Dependendo do conjunto de corte, bateria e acessórios utilizados, maiores informações devem ser observadas,  22.1.

A bateria com , em combinação com o aplicativo STIHL connected, permite a personalização e a transferência de informações para a bateria com base na tecnologia Bluetooth®.

## ⚠ ATENÇÃO

- Baterias que não foram aprovadas pela STIHL para a motosserra podem causar incêndios e explosões. Pessoas podem sofrer ferimentos

graves ou fatais e podem ocorrer danos materiais.

- ▶ Utilizar a motosserra com uma bateria STIHL AP ou uma bateria STIHL AR.
- Se a motosserra ou a bateria não forem utilizadas conforme especificado, os usuários podem sofrer ferimentos graves ou fatais e podem ocorrer danos materiais.
  - ▶ Usar a motosserra conforme descrito neste manual de instruções de serviços.
  - ▶ Utilizar a bateria, conforme descrito neste manual de instruções de serviços, no manual de instruções de serviços da bateria STIHL AR, no aplicativo STIHL connect e no site [www.connect.stihl.com](http://www.connect.stihl.com).

## 4.3 Requisitos aos usuários

### ⚠ ATENÇÃO

- Os usuários que não foram treinados para utilização da motosserra para manutenção de árvores, não conseguem detectar ou avaliar os perigos da motosserra e da bateria. O usuário ou outras pessoas podem sofrer ferimentos graves ou fatais.



- ▶ Ler, entender e guardar o manual de instruções.



- ▶ O usuário deve usar a motosserra somente se ele tiver sido treinado para usar uma motosserra para manutenção de árvores.

- ▶ Se a motosserra ou a bateria são passados para outra pessoa: entregar o manual de instruções junto.
- ▶ Certificar-se de que o usuário atenda aos seguintes requisitos:
  - Que ele esteja descansado.
  - Que ele tenha capacidade física, sensorial e mental para manusear e trabalhar com a motosserra e a bateria. Se o usuário tiver capacidades físicas, sensoriais ou mentais reduzidas, ou não tiver experiência e conhecimento, ele só deve utilizar o equipamento sob supervisão ou orientação de uma pessoa responsável pela sua segurança.
  - O usuário pode reconhecer e avaliar os perigos da motosserra e da bateria.
  - O usuário é maior de idade ou o usuário está sendo treinado, conforme as leis trabalhistas nacionais, sob a supervisão de um profissional.
  - Que ele não esteja sob efeito de álcool, drogas ou medicamentos.

- ▶ Se houver dúvidas: consultar um Ponto de Vendas STIHL.

## 4.4 Vestuário e equipamentos

### ▲ ATENÇÃO

- Durante o trabalho, cabelos compridos podem ser puxados para dentro da motosserra. O operador pode ser gravemente ferido.
  - ▶ Prender cabelos compridos e protegê-los, para que fiquem acima dos ombros.
- Durante o trabalho, objetos podem ser arremessados em alta velocidade. O usuário pode sofrer ferimentos.



- ▶ Usar óculos de proteção firmes. Os óculos de proteção adequados são testados de acordo com a norma EN 166 ou de acordo com regulamentos nacionais e podem ser adquiridos no mercado com a respectiva identificação.

- ▶ A STIHL recomenda usar um protetor facial.
- ▶ Usar roupas justas e com manga comprida.
- Durante o trabalho é gerado ruído. O ruído pode prejudicar sua audição.



- ▶ Usar um protetor auricular.

- A queda de objetos pode causar ferimentos na cabeça.



- ▶ Se há perigo de queda de objetos durante o trabalho: usar capacete de proteção.

- Durante o trabalho pode haver formação de poeira e fumaça. A poeira e a fumaça inalada podem prejudicar o sistema respiratório e causar reações alérgicas.

- ▶ Se houver formação de poeira: usar uma máscara de proteção contra poeira.

- Roupas não apropriadas podem se enroscar na madeira, em arbustos e na motosserra. Usuários sem o vestuário adequado podem sofrer ferimentos graves.

- ▶ Usar roupas justas.
- ▶ Retirar lenços e acessórios.

- Durante o trabalho, o usuário pode entrar em contato com a corrente em movimento. O operador pode ser gravemente ferido.



- ▶ Usar calças compridas com proteção anticorte e vestimenta com proteção anticorte em ambos os braços.

- Durante o trabalho, o usuário pode se cortar na madeira. Durante a limpeza ou manuten-

ção, o usuário pode entrar em contato com a corrente. O usuário pode sofrer ferimentos.

- ▶ Usar luvas de proteção feitas de material resistente.
- Se o usuário usar calçados inadequados, ele pode escorregar. Se o usuário entrar em contato com a corrente em movimento, ele pode se cortar. O usuário pode sofrer ferimentos.
  - ▶ Usar botas de motosserrista com proteção anti-corte.
- Ao trabalhar na árvore, o operador pode cair. O operador pode sofrer ferimentos graves ou fatais.
  - ▶ Usar equipamentos de proteção contra quedas.

## 4.5 Área de trabalho e arredores

### 4.5.1 Motosserra

### ▲ ATENÇÃO

- Outras pessoas, crianças e animais podem não conseguir perceber e prever os perigos da motosserra e de objetos arremessados pela mesma. Outras pessoas, crianças e animais podem sofrer ferimentos graves e podem ocorrer danos materiais.

- ▶ Outras pessoas, crianças e animais devem ficar afastados da área de trabalho.
- ▶ Não deixar a motosserra sem vigilância.
- ▶ Certificar-se de que as crianças não possam brincar com a motosserra.

- Componentes elétricos da motosserra podem gerar faíscas. As faíscas podem causar fogo e explosões em ambientes altamente inflamáveis ou explosivos. Pessoas podem sofrer ferimentos graves ou fatais e pode haver danos materiais.

- ▶ Não trabalhar em ambientes facilmente inflamáveis ou explosivos.

### 4.5.2 Bateria

### ▲ ATENÇÃO

- Outras pessoas, crianças e animais podem não conseguir perceber ou prever os perigos da bateria. Outras pessoas, crianças e animais podem sofrer ferimentos graves.

- ▶ Manter pessoas não autorizadas, crianças e animais afastados da área de trabalho.
- ▶ Não deixar a bateria sem vigilância.
- ▶ Certificar-se de que as crianças não brinquem com a bateria.

- A bateria não está protegida contra todas as influências ambientais. Se a bateria for exposta a determinadas condições ambientais

adversas, ela pode pegar fogo, explodir ou sofrer danos irreparáveis. Podem ocorrer ferimentos pessoais e danos materiais.



- ▶ Proteger a bateria do calor e de fogo.
- ▶ Não jogar a bateria no fogo.

- ▶ Não carregar, usar ou guardar a bateria em ambientes com temperaturas fora dos limites recomendados, 21.5.



- ▶ Não mergulhar a bateria em líquidos.

- ▶ Manter a bateria longe de pequenas peças de metal.
- ▶ Não expor a bateria à alta pressão.
- ▶ Não expor a bateria a microondas.
- ▶ Proteger a bateria contra produtos químicos e sais.

## 4.6 Situação segura de funcionamento

### 4.6.1 Motosserra

A motosserra está em condições seguras de uso, se forem atendidos os seguintes requisitos:

- A motosserra está sem danos.
- A motosserra está limpa.
- O olhal está sem danos.
- A segurança da corrente está sem danos.
- O freio da corrente está funcionando.
- Os elementos de manejo funcionam e não foram alterados.
- A lubrificação da corrente funciona.
- As marcas de desgaste no pinhão da corrente não são mais profundas do que 0,5 mm.
- Uma das combinações de sabre e corrente, indicadas nesse manual de instruções, está montada.
- O sabre e a corrente estão montados corretamente.
- A corrente está corretamente esticada.
- Foram montados acessórios originais STIHL específicos para essa motosserra.
- O acessório está montado corretamente.
- A tampa do tanque de óleo está fechada.

### ▲ ATENÇÃO

- Em condições de funcionamento não seguras, alguns componentes podem não funcionar corretamente e dispositivos de segurança podem ser desativados. As pessoas podem sofrer ferimentos graves ou fatais.
  - ▶ Trabalhar com uma motosserra sem danos.
  - ▶ Se a motosserra estiver suja: limpá-la.

- ▶ Usar uma motosserra com um olhal não danificado.
- ▶ Trabalhar com a segurança da corrente sem danos.
- ▶ Não modificar a motosserra. Exceção: montagem de uma combinação de sabre e corrente indicada neste manual de instruções.
- ▶ Caso os elementos de manejo não funcionem: não trabalhar com a motosserra.
- ▶ Montar acessórios originais STIHL específicos para essa motosserra.
- ▶ Montar sabre e corrente, conforme descrito neste manual de instruções de serviços.
- ▶ Montar o acessório conforme descrito neste manual de instruções de serviços ou no manual de instruções de serviços do acessório.
- ▶ Não inserir objetos nas aberturas da motosserra.
- ▶ Fechar a tampa do tanque de óleo.
- ▶ Substituir etiquetas de aviso gastas ou danificadas.
- ▶ Em caso de dúvidas: contatar um Ponto de Vendas STIHL.

### 4.6.2 Sabre

O sabre está em condições seguras de funcionamento, se forem atendidos os seguintes requisitos:

- o sabre não está danificado
- o sabre não está deformado
- a ranhura está tão profunda ou mais profunda que a profundidade mínima da ranhura, 21.3.
- as hastes da ranhura estão sem rebarbas
- a ranhura não está apertada ou alargada

### ▲ ATENÇÃO

- Em condições inseguras, o sabre conduz a corrente de forma incorreta. A corrente em movimento pode saltar do sabre, causando ferimentos graves ou fatais nas pessoas.
  - ▶ Trabalhar com um sabre sem danos.
  - ▶ Se a profundidade da ranhura for menor que a profundidade mínima da ranhura: substituir o sabre.
  - ▶ Rebarbar o sabre semanalmente.
  - ▶ Em caso de dúvidas: consultar uma Concessionária STIHL.

### 4.6.3 Corrente

A corrente está em condições seguras de funcionamento, se forem atendidos os seguintes requisitos:

- A corrente não está danificada.

- A corrente está afiada corretamente.
- As marcas de desgaste estão visíveis nos dentes de corte.

## ▲ ATENÇÃO

- Em condições não seguras, alguns componentes podem não funcionar corretamente e dispositivos de segurança podem ser desativados. Pessoas podem sofrer ferimentos graves ou fatais.
  - ▶ Trabalhar com uma motosserra sem danos.
  - ▶ Afiar a corrente corretamente.
  - ▶ Em caso de dúvidas: consultar um Ponto de Vendas STIHL.

### 4.6.4 Bateria

A bateria está em condições seguras se forem atendidos os seguintes requisitos:

- A bateria não está danificada.
- A bateria está limpa e seca.
- A bateria funciona e não foi modificada.

## ▲ ATENÇÃO

- Em condições não seguras, a bateria não pode mais funcionar com segurança. As pessoas podem sofrer ferimentos graves.
  - ▶ Trabalhar com uma bateria sem danos e que esteja funcionando.
  - ▶ Não carregar uma bateria danificada ou com defeito.
  - ▶ Se a bateria estiver suja: limpar a bateria.
  - ▶ Se a bateria estiver molhada ou úmida: deixar a bateria secar,  21.6.
  - ▶ Não modificar a bateria.
  - ▶ Não inserir objetos nas aberturas da bateria.
  - ▶ Não ligar os contatos elétricos da bateria com objetos metálicos.
  - ▶ Não abrir a bateria.
  - ▶ Substituir etiquetas de aviso gastas ou danificadas.
- Pode haver vazamento de líquido de uma bateria danificada. Se o fluido da bateria entrar em contato com a pele e com os olhos, ele pode causar irritação.
  - ▶ Evitar contato com este líquido.
  - ▶ Em caso de contato acidental com a pele: lavar a área de contato com bastante água e sabão.
  - ▶ Se ocorrer contato com os olhos: lavá-los, pelo menos, por 15 minutos com bastante água e procurar um médico.
- Uma bateria danificada ou defeituosa pode ter cheiro incomum, emitir fumaça ou queimar. Pessoas podem sofrer ferimentos graves ou fatais e podem ocorrer danos materiais.

- ▶ Se a bateria exalar um odor diferente ou estiver emitindo fumaça: não usar a bateria e mantê-la afastada de materiais inflamáveis.
- ▶ Se a bateria estiver em chamas: tentar apagar o fogo com um extintor de incêndio ou com água.

## 4.7 Trabalhar

### 4.7.1 Serrar

## ▲ ATENÇÃO

- Se não houver pessoas por perto, não poderá ser prestada ajuda em caso de emergência.
  - ▶ Certificar-se de que haja pessoas fora da área de trabalho, que possam prestar ajuda.
- Em determinadas situações, o operador não consegue mais trabalhar concentrado. O operador pode perder o controle sobre a motosserra, tropeçar, cair e sofrer ferimentos graves.
  - ▶ Trabalhar com calma e de forma concentrada.
  - ▶ Se as condições de iluminação e visibilidade não forem boas: não trabalhar com a motosserra.
  - ▶ Operar a motosserra sozinho.
  - ▶ Não trabalhar acima da altura dos ombros.
  - ▶ Prestar atenção aos obstáculos.
  - ▶ Se o operador subir em árvore: usar um equipamento de segurança apropriado.
  - ▶ Se a motosserra for usada com uma fonte de alimentação com cabo elétrico: usar um andaime.
  - ▶ Se houver sinais de cansaço: fazer uma pausa no trabalho.
- Ao trabalhar em árvore, a motosserra pode cair. Pessoas podem sofrer ferimentos graves e podem ocorrer danos materiais.
  - ▶ Fixar a motosserra com um laço no olhal. O laço da motosserra deve estar equipado com uma proteção contra sobrecarga. Acessórios adequados estão disponíveis em Pontos de Venda STIHL.
- A corrente em movimento pode cortar o operador. O operador pode ser gravemente ferido.
  - ▶ Não tocar na corrente em movimento.
  - ▶ Se a corrente estiver bloqueada por algum objeto: desligar a motosserra, acionar o freio da corrente e tirar a bateria. Somente depois remover o objeto.
- A corrente em movimento esquenta e se expande. Se a corrente não for lubrificada



suficientemente e não for esticada novamente, ela pode saltar do sabre ou se romper. Pessoas podem sofrer ferimentos graves e podem ocorrer danos materiais.

- ▶ Usar óleo lubrificante para as correntes.
- ▶ Durante o trabalho, verificar regularmente a tensão da corrente. Se o tensionamento da corrente estiver muito fraco: esticar a corrente.
- Se a motosserra apresentar um comportamento alterado ou anormal durante o trabalho, ela pode estar operando em condições inseguras. Pessoas podem sofrer ferimentos graves e podem ocorrer danos materiais.
  - ▶ Interromper o trabalho, tirar a bateria e procurar um Ponto de Vendas STIHL.
- Durante o trabalho, podem ocorrer vibrações na motosserra.
  - ▶ Usar luvas.
  - ▶ Fazer pausas durante o trabalho.
  - ▶ Se ocorrerem sinais de problemas circulatórios: consultar um médico.
- Se a corrente em movimento entrar em contato com um objeto duro, podem ser geradas faíscas. As faíscas podem causar fogo em ambientes facilmente inflamáveis. Pessoas podem sofrer ferimentos graves ou fatais e podem ocorrer danos materiais.
  - ▶ Não trabalhar em ambientes facilmente inflamáveis.
- Após soltar a alavanca do acelerador, a corrente pode continuar girando por algum tempo. A corrente em movimento pode cortar pessoas. As pessoas podem sofrer ferimentos graves.
  - ▶ Aguardar até que a corrente esteja parada.

## ⚠ ATENÇÃO

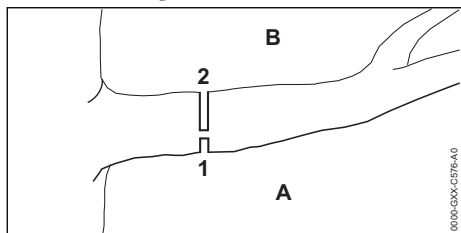

- Se uma madeira sob tensão é cortada, o sabre pode ficar preso. O operador pode perder o controle sobre a motosserra e sofrer ferimentos graves.
  - ▶ Fazer primeiro um corte de descarga (1) no lado sob pressão (A), depois o corte de ruptura (2) de cima, diretamente acima do primeiro corte, no lado sob tração (B).

## ⚠ PERIGO

- Se o trabalho for realizado próximo a cabos e fios condutores de eletricidade, a corrente pode entrar em contato com estes cabos ou fios e danificá-los. O operador pode sofrer ferimentos graves ou fatais.
  - ▶ Não trabalhar em ambientes onde há fios de transmissão de energia elétrica.

### 4.7.2 Derrubada

## ⚠ ATENÇÃO

- Pessoas inexperientes não conseguem perceber e prever os perigos da derrubada. Pessoas podem sofrer ferimentos graves ou fatais e pode haver danos materiais.
  - ▶ Em caso de dúvidas: não realizar a derrubada sozinho.
- Durante o corte, partes da árvore a serem removidas e ramos podem cair sobre pessoas ou objetos. Pessoas podem sofrer ferimentos graves ou fatais e pode haver danos materiais.
  - ▶ Definir a direção de queda, de forma que a área na qual a parte da árvore a ser cortada cair esteja livre.
  - ▶ Manter outras pessoas, crianças e animais afastados em torno da área de trabalho numa distância de 2,5 vezes o comprimento da árvore.

## 4.8 Forças de reação

### 4.8.1 Rebote

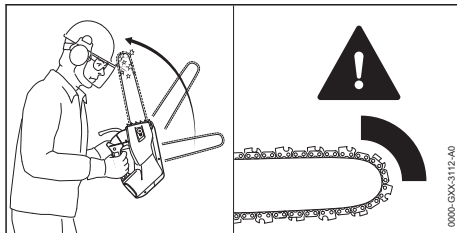

Um rebote pode ser causado pelos seguintes fatores:

- A corrente em movimento entra em contato com um objeto duro com o quarto superior da ponta do sabre e é rapidamente desacelerada.
- A corrente em movimento ficou presa na ponta do sabre.

O freio da corrente não consegue evitar um rebote.

## ⚠ ATENÇÃO

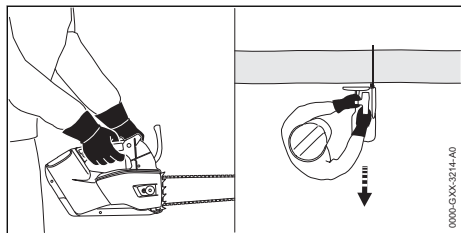

- Caso ocorra um rebote, a motosserra pode ser lançada para cima, em direção do operador. O operador pode, especialmente na concepção do sistema de cabo com uma distância menor dos punhos, perder o controle sobre a motosserra e sofrer ferimentos graves ou fatais.



- ▶ Segurar a motosserra com as duas mãos.

- ▶ Manter o corpo fora da área de alcance prolongado da motosserra.
- ▶ Trabalhar, conforme descrito neste manual de instruções.
- ▶ Não trabalhar com o quarto superior da ponta do sabre.
- ▶ Trabalhar somente com uma corrente bem afiada e corretamente tensionada.
- ▶ Utilizar uma corrente redutora de rebote.
- ▶ Utilizar um sabre com cabeça pequena.
- ▶ Podar com rotação máxima.

### 4.8.2 Tração

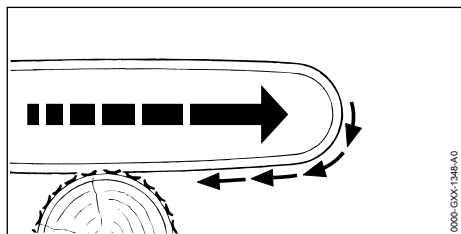

Quando se trabalha com a parte inferior do sabre, a motosserra é puxada para o lado oposto do operador.

## ⚠ ATENÇÃO

- Se a corrente encontrar um obstáculo firme e trancar, a motosserra pode ser puxada com violência na direção do tronco. O operador pode perder o controle sobre a motosserra e sofrer ferimentos graves ou fatais.
  - ▶ Segurar a motosserra com as duas mãos.

- ▶ Trabalhar, conforme descrito neste manual de instruções.
- ▶ Conduzir o sabre reto no corte.
- ▶ Utilizar o batente de garras corretamente.
- ▶ Serrar com aceleração máxima.

### 4.8.3 Repulsão

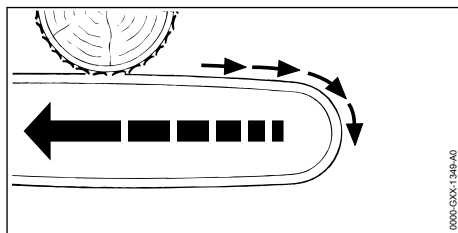

Quando se trabalha com a parte superior do sabre, a motosserra é repulsada na direção do operador.

## ⚠ ATENÇÃO

- Se a corrente encontrar um obstáculo firme e trancar, a motosserra pode ser repulsada com violência na direção do operador. O operador pode perder o controle sobre a motosserra e sofrer ferimentos graves ou fatais.
  - ▶ Segurar a motosserra com as duas mãos.
  - ▶ Trabalhar, conforme descrito neste manual de instruções.
  - ▶ Conduzir o sabre reto no corte.
  - ▶ Serrar com aceleração máxima.

## 4.9 Transporte

### 4.9.1 Motosserra

## ⚠ ATENÇÃO

- Durante o transporte, a motosserra pode cair ou se movimentar. Podem ocorrer ferimentos pessoais e danos materiais.



- ▶ Remover a bateria.

- ▶ Acionar o freio da corrente.
- ▶ Empurrar a proteção da corrente sobre o sabre até que encaixe e todo o sabre esteja completamente coberto.
- ▶ Fixar a motosserra com cordas ou cintas, de modo que ela não possa cair ou se deslocar.
- Se a motosserra for transportada pelo olhal da proteção da corrente, a motosserra pode cair. Podem ocorrer ferimentos pessoais e danos materiais.

- ▶ Transportar a motosserra pelo olhal na carcaça.

#### 4.9.2 Bateria

### ▲ ATENÇÃO

- A bateria não está protegida contra todos os agentes externos. Se a bateria for exposta a determinadas condições ambientais adversas, ela pode ser danificada e pode haver danos materiais.
  - ▶ Não transportar uma bateria danificada.
- Durante o transporte a bateria pode cair ou se mover. As pessoas podem sofrer ferimentos e pode haver danos materiais.
  - ▶ Acondicionar a bateria na embalagem, de forma que ela não possa se mover.
  - ▶ Fixar a embalagem de tal forma, que ele não possa se mover.

## 4.10 Armazenagem

### 4.10.1 Motosserra

### ▲ ATENÇÃO

- Crianças não conseguem perceber e prever os perigos da motosserra. As crianças podem sofrer ferimentos graves.



- ▶ Remover a bateria.

- ▶ Acionar o freio da corrente.
- ▶ Empurrar a proteção da corrente sobre o sabre até que encaixe e todo o sabre esteja completamente coberto.
- ▶ Guardar a motosserra fora do alcance de crianças.

- Os contatos elétricos e componentes metálicos da motosserra podem sofrer corrosão, em função da umidade. A motosserra pode ser danificada.



- ▶ Remover a bateria.

- ▶ Guardar a motosserra limpa e seca.

### 4.10.2 Bateria

### ▲ ATENÇÃO

- As crianças não conseguem reconhecer e avaliar os perigos das baterias. As crianças podem sofrer ferimentos graves.
  - ▶ Guardar a bateria fora do alcance de crianças.

- A bateria não está protegida contra todas as influências ambientais. Se a bateria for exposta a determinadas condições ambientais adversas, ela pode sofrer danos irreparáveis.
  - ▶ Guardar a bateria limpa e seca.
  - ▶ Guardar a bateria em um local fechado.
  - ▶ Guardar a bateria separadamente da motosserra.
  - ▶ Se a bateria for armazenada no carregador: retirar o plugue da tomada e armazenar a bateria com carga entre 40% e 60% (2 LEDs verdes acesos).
  - ▶ Não guardar a bateria em ambientes com temperaturas fora dos limites recomendados, 21.5.

## 4.11 Limpeza, manutenção e consertos

### ▲ ATENÇÃO

- Se durante a limpeza, manutenção ou conserto a bateria estiver inserida na máquina, a motosserra pode ser acionada involuntariamente. As pessoas podem sofrer ferimentos graves e podem ocorrer danos materiais.



- ▶ Remover a bateria.

- ▶ Acionar o freio da corrente.
- Detergentes fortes, limpeza com jato de água ou com objetos cortantes podem danificar a motosserra, o sabre, a corrente e a bateria. Se a motosserra, o sabre, a corrente ou a bateria não forem limpos de forma adequada, alguns componentes podem não funcionar corretamente e dispositivos de segurança podem ser desativados. As pessoas podem sofrer ferimentos graves.
  - ▶ Limpar a motosserra, o sabre, a corrente e a bateria, conforme descrito neste manual de instruções.
- Se a motosserra, o sabre, a corrente e a bateria não receberem manutenção adequada ou não forem consertados adequadamente, alguns componentes podem não funcionar mais corretamente e dispositivos de segurança podem ser desativados. Personen können schwer verletzt oder getötet werden.
  - ▶ Não fazer manutenção ou consertar a motosserra e a bateria por conta própria.
  - ▶ Se a motosserra ou a bateria precisarem de manutenção ou conserto: procurar um Ponto de Vendas STIHL.

- ▶ Fazer manutenção ou consertar o sabre e a corrente conforme descrito neste manual de instruções.
- Durante a limpeza ou manutenção da corrente, o usuário pode se cortar nos dentes afiados da corrente. O usuário pode sofrer ferimentos.
  - ▶ Usar luvas de proteção feitas de material resistente.

## 5 Preparar a motosserra

### 5.1 Preparar a motosserra

Antes de iniciar o trabalho, realizar sempre as seguintes etapas:

- ▶ Certificar-se de que os seguintes componentes estejam de acordo com as exigências de segurança:
  - Motosserra, [11](#) 4.6.1.
  - Sabre, [11](#) 4.6.2.
  - Corrente, [11](#) 4.6.3.
  - Bateria, [11](#) 4.6.4.
- ▶ Verificar a bateria, [11](#) 12.7.
- ▶ Carregar a bateria completamente conforme descrito no manual de instruções de serviços do carregador STIHL AL 101, 301, 301-4, 500.Sabre, .
- ▶ Limpar a motosserra, [11](#) 17.1.
- ▶ Montar o sabre e a corrente, [11](#) 8.1.1.
- ▶ Tensionar a corrente, [11](#) 8.2.
- ▶ Abastecer o óleo para correntes, [11](#) 8.3.
- ▶ Verificar o freio da corrente, [11](#) 12.4.
- ▶ Verificar os elementos de manexo, [11](#) 12.5.
- ▶ Verificar a lubrificação da corrente, [11](#) 12.6.
- ▶ Se as etapas não podem ser realizadas: não utilizar a motosserra e procurar um Ponto de Vendas STIHL.

### 5.2 Conectar a bateria ao aplicativo STIHL connected usando uma interface de rádio Bluetooth®

- ▶ Ativar a interface de rádio Bluetooth® no dispositivo móvel.
- ▶ Ativar a interface de rádio Bluetooth® na bateria, [11](#) 7.1.
- ▶ Baixar o aplicativo STIHL connected da App Store para o seu dispositivo móvel e criar uma conta.
- ▶ Abrir o aplicativo STIHL connected e fazer o login.
- ▶ Adicionar a bateria ao aplicativo STIHL connected e seguir as instruções da tela.

Possibilidades de contato e mais informações podem ser encontradas em <https://support.stihl.com> ou no aplicativo STIHL connected.

O aplicativo STIHL connected está disponível dependendo do mercado.

## 6 Carregar bateria e LEDs

### 6.1 Carregar a bateria

O tempo de carga depende de vários fatores, como a temperatura da bateria ou do ambiente. Para um desempenho ideal, observar as faixas de temperatura recomendadas, [11](#) 21.6. O tempo real de carga da bateria pode ser diferente do tempo de carga especificado. O tempo de carga pode ser consultado no site [www.stihl.com/charging-times](http://www.stihl.com/charging-times).

- ▶ Carregar a bateria conforme descrito no manual de instruções de serviços do carregador STIHL AL 101, 301, 301-4, 500.

### 6.2 Mostrar estado de carga

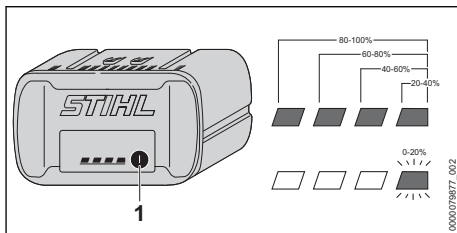

- ▶ Pressionar o botão de pressão (1). Os LEDs verdes acendem-se por aproximadamente 5 segundos e mostram o nível de carga.
- ▶ Se o LED verde direito piscar: carregar a bateria.

### 6.3 LEDs na bateria

Os LEDs indicam a carga da bateria ou distúrbios no equipamento. Os LEDs podem estar acesos ou piscando na cor verde ou vermelha.

Os LEDs verdes acesos ou piscando indicam o nível da carga.

- ▶ Se os LEDs vermelhos estiverem acesos ou piscando: solucionar os distúrbios, [11](#) 20.1. Existe uma falha na motosserra ou na bateria.

## 7 Ativar e desativar a interface de rádio Bluetooth®

### 7.1 Ativar a interface de rádio Bluetooth®

- ▶ Se a bateria tiver uma interface de rádio Bluetooth®: pressionar o botão e mantê-lo pressionado, até que o LED „BLUETOOTH®“ ao lado do símbolo  acenda em azul durante cerca de 3 segundos.

A interface de rádio Bluetooth® na bateria está ativada.

### 7.2 Desativar a interface de rádio Bluetooth®

- ▶ Se a bateria tiver uma interface de rádio Bluetooth®: pressionar o botão e mantê-lo pressionado, até que o LED "BLUETOOTH®" ao lado do símbolo  pisque em azul seis vezes.

A interface de rádio Bluetooth® na bateria está desativada.

## 8 Montar a motosserra

### 8.1 Montar e desmontar o sabre e a corrente

#### 8.1.1 Montar o sabre e a corrente

As combinações de sabre e corrente, que são adequadas e que podem ser montadas no pinhão da corrente, são informadas nos dados técnicos,  22.1.

- ▶ Desligar a motosserra, bloquear a corrente e tirar a bateria.

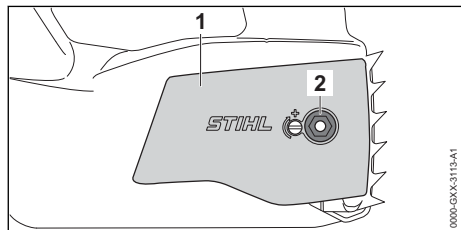

- ▶ Desaparafusar a porca (2).
- ▶ Tirar a tampa do pinhão da corrente (1).

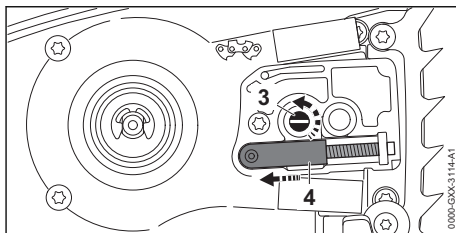

- ▶ Girar o parafuso de fixação (3) em sentido anti-horário, até que a corrediça tensora (4) encoste à esquerda na carcaça.

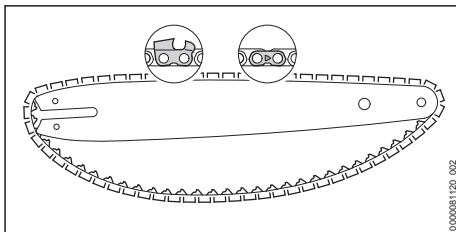

- ▶ Colocar a corrente na ranhura do sabre, para que as setas dos elos de ligação da corrente na parte superior apontem na direção do funcionamento.

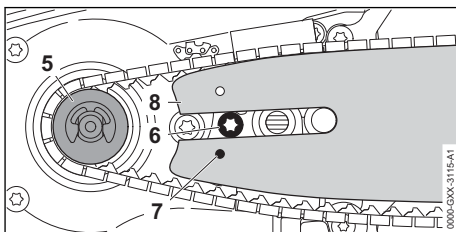

- ▶ Colocar o sabre e a corrente sobre a motosserra, para que as seguintes condições sejam atendidas:
  - Os elos de tração da corrente estão encaixados nos dentes do pinhão da corrente (5).
  - A cabeça do parafuso (6) está no furo oval do sabre (8).
  - O pino da corrediça tensora (4) está no furo (7) do sabre (8).

A orientação do sabre (8) não influencia. A marca no sabre (8) também pode estar de cabeça para baixo.

- ▶ Soltar o freio da corrente.

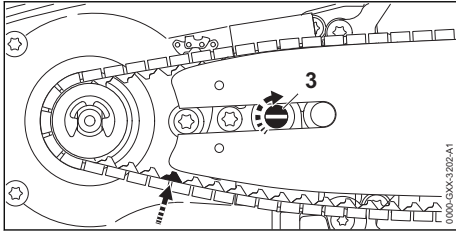

- ▶ Girar o parafuso tensor (3) em sentido horário, até que a corrente esteja encostada no sabre. Ao mesmo tempo, conduzir os elos de tração da corrente na ranhura do sabre. O sabre (8) e a corrente estão ajustados à motosserra.
- ▶ Posicionar a tampa do pinhão da corrente (1) de tal forma que ela esteja nivelada com a motosserra.
- ▶ Colocar a porca (2) e apertá-la.

### 8.1.2 Desmontar o sabre e a corrente

- ▶ Desligar a motosserra, acionar o freio da corrente e tirar a bateria.
- ▶ Desparafusar a porca.
- ▶ Tirar a tampa do pinhão da corrente.
- ▶ Girar o parafuso tensor em sentido anti-horário, até o encosto. A corrente está solta.
- ▶ Tirar o sabre e a corrente.

## 8.2 Tensionar a corrente

Durante o trabalho, a corrente se expande ou se contrai. O tensionamento da corrente se altera. Durante o trabalho, a corrente deve ser verificada e tensionada regularmente.

- ▶ Desligar a motosserra, bloquear a corrente e tirar a bateria.

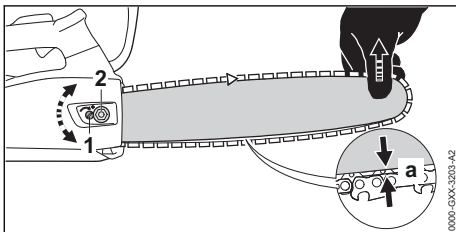

- ▶ Soltar a porca (2).
- ▶ Soltar o freio da corrente.
- ▶ Levantar a ponta do sabre e girar o parafuso tensor (1) no sentido horário ou no sentido anti-horário, até que as seguintes condições sejam atendidas:
  - A distância a no meio do sabre é de 1 mm a 2 mm.

- A corrente ainda pode ser movimentada com dois dedos e colocada com pouco esforço sobre o sabre.
- ▶ Continuar levantando a ponta do sabre e apertar a porca (2).
- ▶ Se a distância a no meio do sabre não for de 1 mm a 2 mm: esticar novamente a corrente.

## 8.3 Abastecer óleo lubrificante para correntes

O óleo lubrificante para correntes lubrifica e esfria a corrente em movimento.

A STIHL recomenda utilizar o óleo lubrificante para correntes STIHL ou um outro óleo adesivo para correntes de cor clara ou biodegradável aprovado para motosserras.

- ▶ Desligar a motosserra, acionar o freio da corrente e tirar a bateria.
- ▶ Posicionar a motosserra sobre uma superfície plana, de forma que a tampa do tanque de óleo fique virada para cima.
- ▶ Limpar a área ao redor da tampa do tanque de óleo com um pano úmido.

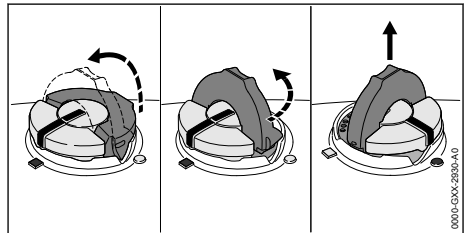

- ▶ Levantar o arco dobrável da tampa do tanque de óleo.
- ▶ Girar a tampa do tanque de óleo em sentido anti-horário, até o encosto.
- ▶ Tirar a tampa do tanque de óleo.
- ▶ Abastecer o óleo para correntes, cuidando para não derramar óleo e não encher até a borda.
- ▶ Se o arco dobrável da tampa do tanque de óleo estiver abaixado: levantar o arco dobrável.

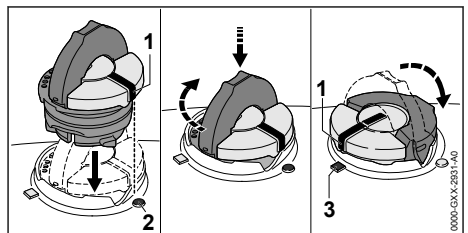

- ▶ Posicionar a tampa do tanque de óleo, de forma que a marca (1) aponte sobre a marca (2).
  - ▶ Pressionar a tampa do tanque de óleo para baixo, girando-a em sentido horário, até o encosto.
- A tampa do tanque de óleo engata audivelmente. A marca (1) aponta para a marca (3).
- ▶ Verificar se é possível puxar a tampa do tanque de óleo para cima.
  - ▶ Se não é possível puxar a tampa do tanque de óleo para cima: baixar o arco dobrável da tampa do tanque de óleo.
- O tanque de óleo está fechado.

Se é possível puxar a tampa do tanque de óleo para cima, devem ser realizadas as seguintes etapas:

- ▶ Colocar a tampa do tanque de óleo na posição desejada.

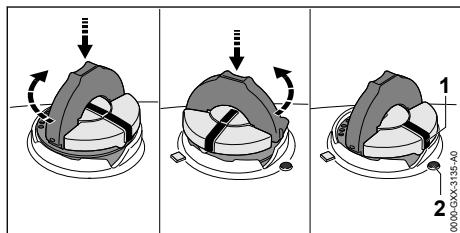

- ▶ Pressionar a tampa do tanque de óleo para baixo, girando-a em sentido horário, até o encosto.
  - ▶ Pressionar a tampa do tanque de óleo para baixo e girar em sentido anti-horário, até que a marca (1) aponte sobre a marca (2).
  - ▶ Tentar novamente fechar o tanque de óleo.
  - ▶ Se o tanque de óleo ainda não puder ser fechado: não trabalhar com a motosserra e procurar um Ponto de Vendas STIHL.
- A motosserra não está em condições seguras de funcionamento.

## 8.4 Montar o batente de garras

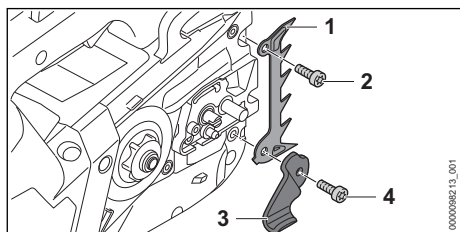

- ▶ Soltar o parafuso (4) e tirar a segurança da corrente (3).

- ▶ Colocar o batente de garras (1).
- ▶ Colocar o parafuso (2).
- ▶ Colocar a proteção de corrente (3).
- ▶ Colocar o parafuso (4) e apertá-lo firmemente.
- ▶ Apertar o parafuso (2) firmemente.

## 9 Bloquear e desbloquear o freio da corrente

### 9.1 Acionar o freio da corrente

A motosserra é equipada com um freio de corrente.

O freio da corrente é acionado automaticamente com um rebote suficientemente forte, através da inércia da proteção de mão ou pode ser acionado pelo usuário.

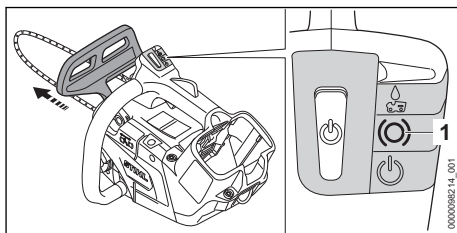

- ▶ Pressionar a proteção de mão com a mão esquerda na direção contrária do cabo do punho.
- A proteção de mão engata com um clique. Se uma bateria estiver inserida: o LED "FREIO DA CORRENTE" (1) acende. O freio da corrente está acionado.

### 9.2 Soltar o freio da corrente

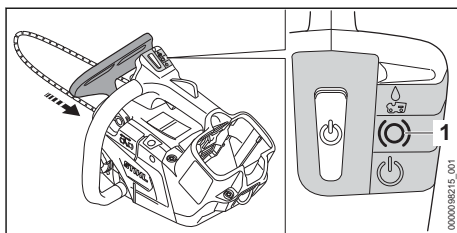

- ▶ Puxar a proteção da mão com a mão esquerda em direção ao operador.
- A proteção de mão engata com um clique. Se uma bateria estiver inserida: o LED "FREIO DA CORRENTE" (1) não acende. O freio da corrente está desbloqueado.

## 10 Inserir e tirar a bateria

### 10.1 Inserir a bateria

- ▶ Acionar o freio da corrente.

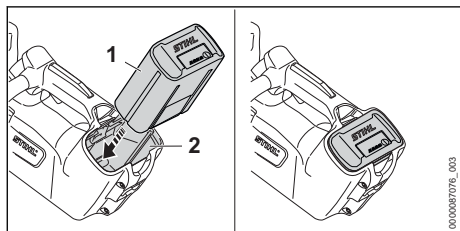

- ▶ Pressionar a bateria (1) até o encosto no compartimento da bateria (2). A bateria (1) encaixa com um clique e está travada.

### 10.2 Remover a bateria

- ▶ Colocar a motosserra sobre uma superfície plana.

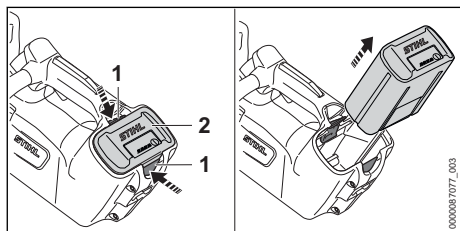

- ▶ Pressionar as duas travas (1). A bateria (2) está desbloqueada e poderá ser retirada.

## 11 Ligar e desligar a motosserra

### 11.1 Ligar a motosserra

- ▶ Segurar a motosserra com a mão direita no cabo de manejo, de tal forma que o polegar também envolva o cabo de manejo.
- ▶ Soltar o freio da corrente.
- ▶ Segurar a motosserra com a mão esquerda no cabo do punho de tal forma que o polegar envolva o cabo do punho.

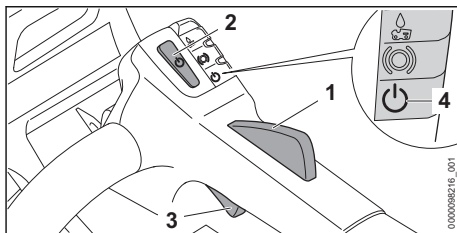

- ▶ Pressionar a trava do acelerador (1) com a mão e mantê-la pressionada.
- ▶ Pressionar o botão de desbloqueio (2).
- ▶ Pressionar a alavanca do acelerador (3) com o dedo indicador e mantê-la pressionada. A motosserra é acelerada e a corrente se movimenta.

Quanto mais a alavanca do acelerador (3) estiver pressionada, mais rápido a corrente gira.

A motosserra também pode ser ligada, pressionando primeiro o botão de desbloqueio (2) e após 5 segundos (enquanto o LED „STATUS“ estiver piscando) a trava do acelerador (1) for pressionada. A alavanca do acelerador (3) agora está destravada e a motosserra está pronta para uso.

Quando a alavanca do acelerador (3) e a trava do acelerador (1) forem liberadas após a ligação, o LED „STATUS“ (4) ainda pisca por 1 segundo. Enquanto o LED „STATUS“ (4) estiver piscando, a motosserra pode ser ligada novamente sem pressionar o botão de desbloqueio (2).

### 11.2 Desligar a motosserra

- ▶ Soltar a alavanca do acelerador e a trava de segurança. Aguardar aproximadamente 1 segundo, até que a corrente não se movimente mais.
- ▶ Se a corrente continuar girando após 1 segundo: acionar o freio da corrente, tirar a bateria e procurar um Ponto de Vendas STIHL. A motosserra está com defeito.

## 12 Verificar a motosserra e a bateria

### 12.1 Verificar o pinhão da corrente

- ▶ Desligar a motosserra, bloquear a corrente e tirar a bateria.
- ▶ Soltar o freio da corrente.
- ▶ Retirar a tampa do pinhão da corrente.
- ▶ Desmontar o sabre e a corrente.



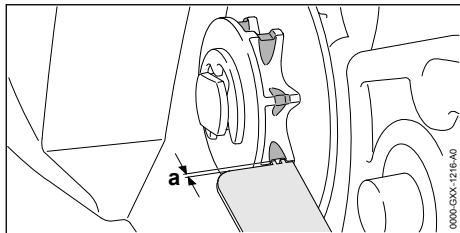

- ▶ Verificar as marcas de desgaste no pinhão da corrente com um calibrador STIHL.
- ▶ Se as marcas de desgaste forem mais profundas que  $a = 0,5 \text{ mm}$ : não utilizar a motosserra e procurar uma Concessionária STIHL. O pinhão da corrente deve ser substituído.

## 12.2 Verificar o sabre

- ▶ Desligar a motosserra, bloquear a corrente e tirar a bateria.
- ▶ Desmontar a corrente e o sabre.

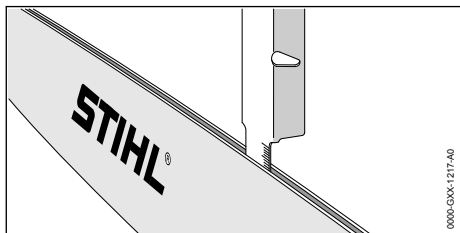

- ▶ Medir a profundidade da ranhura do sabre com a ponta de medição no calibrador de correntes STIHL.
- ▶ Substituir o sabre, se uma das seguintes condições ocorrer:
  - o sabre está danificado
  - a profundidade da ranhura medida é menor que a profundidade mínima da ranhura do sabre, 21.3.
  - a ranhura do sabre está apertada ou alargada.
- ▶ Em caso de dúvidas: consulte uma Concessionária STIHL.

## 12.3 Verificar a corrente

- ▶ Desligar a motosserra, bloquear a corrente e tirar a bateria.

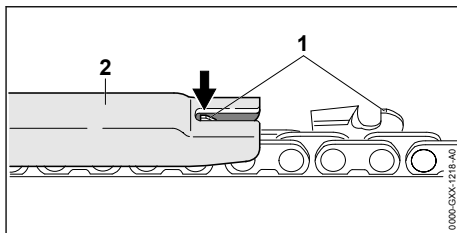

- ▶ Medir a altura do limitador de profundidade (1) com um calibrador de correntes STIHL (2). O calibrador de correntes STIHL deve corresponder ao passo da corrente.
- ▶ Se um limitador de profundidade (1) apontar para fora do calibrador (2): retrabalhar o limitador de profundidade (1), 18.3.

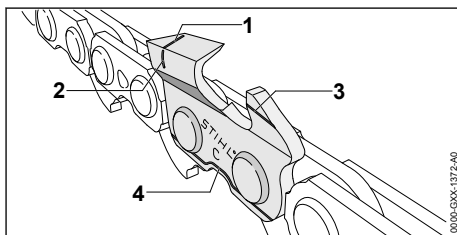

- ▶ Verificar se as marcas de desgaste (1 até 4) estão visíveis nos dentes de corte.
- ▶ Se uma das marcas de desgaste não estiver visível num dente de corte: não utilizar a corrente e procurar uma Concessionária STIHL.
- ▶ Com um calibrador STIHL, verificar se o ângulo de afiação do dente de corte de  $30^\circ$  foi mantido. O calibrador STIHL deve corresponder ao passo da corrente.
- ▶ Se o ângulo de afiação de  $30^\circ$  não foi mantido: afiar a corrente.
- ▶ Em caso de dúvidas: procurar uma Concessionária STIHL.

## 12.4 Verificar o freio da corrente

- ▶ Ligar a motosserra.
- ▶ Bloquear a corrente.
  - Se a corrente parar imediatamente, o freio da corrente está funcionando.
- ▶ Se a corrente não parar imediatamente: não usar a motosserra e procurar um Ponto de Vendas STIHL. O freio da corrente está com defeito.

## 12.5 Verificar os elementos de comando

### Trava do acelerador e alavanca do acelerador

- ▶ Acionar o freio da corrente e tirar a bateria.

- ▶ Tentar pressionar o acelerador sem pressionar a trava de segurança.
- ▶ Caso seja possível pressionar a alavanca do acelerador: não utilizar a motosserra e procurar um Ponto de Vendas STIHL.  
A trava do acelerador está com defeito.
- ▶ Pressionar a trava do acelerador e mantê-la pressionada.
- ▶ Pressionar a alavanca do acelerador e soltá-la novamente.
- ▶ Se houver dificuldade no acionamento da alavanca do acelerador ou da trava do acelerador ou se elas não retornarem para a posição inicial: não utilizar a motosserra e procurar um Ponto de Vendas STIHL.  
A alavanca do acelerador ou a trava do acelerador estão com defeito.

### Ligar a motosserra

- ▶ Inserir a bateria.
- ▶ Soltar o freio da corrente.
- ▶ Pressionar a trava do acelerador e mantê-la pressionada.
- ▶ Pressionar o botão de desbloqueio.
- ▶ Pressionar a alavanca do acelerador e mantê-la pressionada.  
A corrente se movimenta.
- ▶ Se 3 LEDs vermelhos estiverem piscando na bateria: tirar a bateria e procurar um Ponto de Vendas STIHL.  
Existe um distúrbio na motosserra.
- ▶ Soltar a alavanca do acelerador.  
A corrente não se movimenta mais.
- ▶ Se a corrente continuar girando: acionar o freio da corrente, tirar a bateria e procurar um Ponto de Vendas STIHL.  
A motosserra está com defeito.

## 12.6 Verificar a lubrificação da corrente

- ▶ Inserir a bateria.
- ▶ Soltar o freio da corrente.
- ▶ Direcionar o sabre sobre uma superfície clara.
- ▶ Ligar a motosserra.  
A corrente lançará um pouco de óleo, que poderá ser identificado sobre a superfície clara. A lubrificação da corrente está funcionando.
- ▶ Caso não seja possível identificar o óleo para correntes lançado na superfície clara:
  - ▶ Colocar óleo lubrificante para correntes.
  - ▶ Verificar novamente a lubrificação da corrente.
  - ▶ Se mesmo assim não for possível identificar o óleo para correntes lançado na superfície clara: não utilizar a motosserra e procurar

uma Concessionária STIHL. A lubrificação da corrente está com defeito.

## 12.7 Verificar a bateria

- ▶ Pressionar o botão de pressão na bateria. Os LEDs acendem ou piscam.
- ▶ Se os LEDs não acenderem ou piscarem: não utilizar a bateria e consultar uma Concessionária STIHL.  
Existe uma falha na bateria.

## 13 Trabalhar com a motosserra

### 13.1 Ajustar a quantidade de óleo

A motosserra possui uma bomba de óleo ajustável.

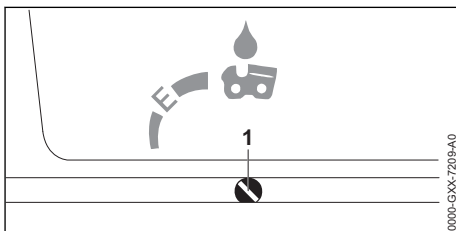

Se o parafuso de regulagem da bomba de óleo (1) estiver na posição E (Ematic), a vazão de óleo está definida de forma ideal para a maioria das aplicações.

A vazão da bomba de óleo pode ser ajustada para diferentes comprimentos de corte, tipos de madeira e técnicas de trabalho.

#### Aumentar a vazão de óleo

- ▶ Desligar a motosserra, bloquear a corrente e tirar a bateria.
- ▶ Girar o parafuso de regulagem da bomba de óleo (1) em sentido horário.

#### Diminuir a vazão de óleo

- ▶ Desligar a motosserra, bloquear a corrente e tirar a bateria.
- ▶ Girar o parafuso de regulagem da bomba de óleo (1) em sentido anti-horário.

## 13.2 Segurar e conduzir a motosserra

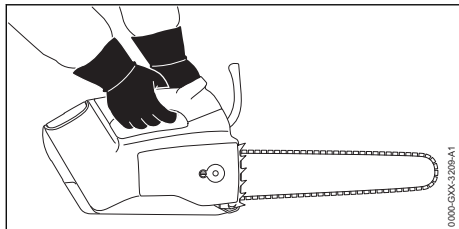

- ▶ Segurar e conduzir a motosserra com a mão esquerda no cabo do punho e a mão direita no cabo de manejo, de forma que o polegar da mão esquerda envolva o cabo do punho e o polegar da mão direita envolva o cabo de manejo.

### ! ATENÇÃO

- Se a motosserra é operada com uma mão, o risco de rebote é maior. Se ocorrer um rebote, a motosserra pode ser lançada para cima, em direção ao operador. O operador pode perder o controle sobre a motosserra e sofrer ferimentos graves ou fatais.
  - ▶ Não trabalhar com a área ao redor do quarto superior da ponta do sabre.
  - ▶ Não segurar o galho que será cortado com a outra mão.
  - ▶ Não segurar os galhos que caem.

## 13.3 Serrar

### ! ATENÇÃO

- Se ocorrer um rebote, a motosserra pode ser lançada para cima, em direção do operador. O operador pode sofrer ferimentos graves ou fatais.
  - ▶ Serrar com rotação máxima.
  - ▶ Não cortar com a área do quarto superior da ponta do sabre.
- ▶ Inserir o sabre com aceleração máxima no corte, para que o sabre não incline.

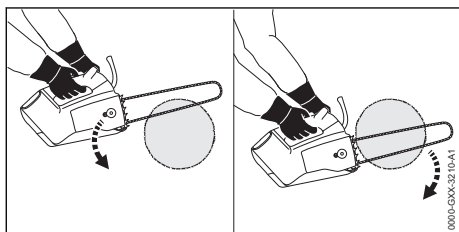

- ▶ Posicionar o batente de garras e utilizá-lo como ponto de apoio.
- ▶ Conduzir o sabre completamente pela madeira, de forma que o batente de garras seja repetidamente posicionado.
- ▶ No final do corte, assumir o peso da motosserra.

Para um desempenho ideal, observar as faixas de temperatura recomendadas, 21.6.

## 13.4 Podar

- ▶ Pressionar o sabre em aceleração máxima contra o galho com um movimento de alavanca.

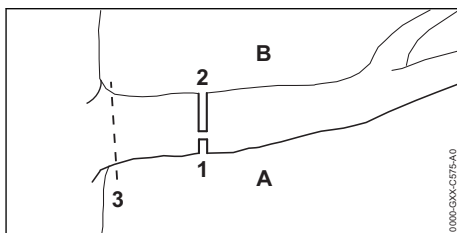

- ▶ Fazer primeiro um corte de descarga (1) no lado sob pressão (A), depois o corte de ruptura (2) de cima, diretamente acima do primeiro corte, no lado sob tração (B).
- ▶ Fazer o último corte (3), próximo ao tronco, sem danificar a casca.

## 13.5 Derrubada

### 13.5.1 Base para o corte de abate

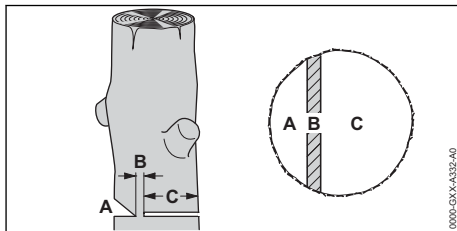

#### A Entalhe direcional

O entalhe direcional define a direção de queda.

#### B Filete de ruptura

O filete de ruptura guia a parte a ser cortada para o chão, como uma dobradiça. O filete de ruptura tem 1/10 do diâmetro do tronco.

#### C Corte de abate

Com o corte de abate o tronco é cortado.

### 13.5.2 Definir entalhe direcional

O entalhe direcional define a direção de queda da parte da árvore que será cortada. Respeitar e observar os requisitos específicos de cada país, para realizar o entalhe direcional.

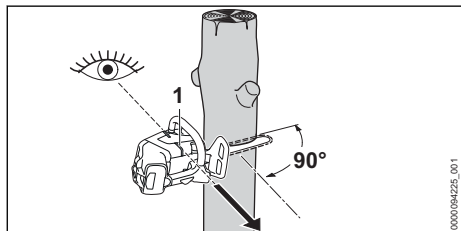

- ▶ Alinhar a motosserra de forma que o entalhe direcional forme um ângulo à direita com a direção de queda.
- ▶ Controlar a direção de queda com a linha de derrubada (1).
- ▶ Fazer um corte de base horizontal.
- ▶ Fazer um corte inclinado em aproximadamente 45° em relação ao corte horizontal.

### 13.5.3 Realizar o corte de abate

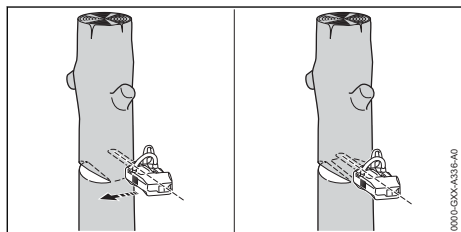

- ▶ Fazer um corte de abate horizontal para que o filete de ruptura seja mantido.
- ▶ Dar o grito de alerta.
- ▶ Inclinara parte de árvore a ser removida sobre o filete de ruptura para baixo. A parte da árvore que será cortada irá cair.

## 14 Após o trabalho

### 14.1 Após o trabalho

- ▶ Desligar a motosserra, bloquear a corrente e tirar a bateria.
- ▶ Se a motosserra estiver molhada: deixar a motosserra secar.
- ▶ Se a bateria estiver molhada ou úmida: deixar a bateria secar, 21.6.
- ▶ Limpar a motosserra.
- ▶ Limpar o sabre e a corrente.
- ▶ Soltar a porca na tampa do pinhão da corrente.

- ▶ Girar o parafuso tensor 2 voltas em sentido anti-horário. A corrente está livre de tensões.
- ▶ Apertar a porca.
- ▶ Empurrar a proteção da corrente sobre o sabre até que encaixe e todo o sabre esteja completamente coberto.
- ▶ Limpar a bateria.

## 15 Transporte

### 15.1 Transportar a máquina

- ▶ Desligar a motosserra, bloquear a corrente e tirar a bateria.
- ▶ Empurrar a proteção da corrente sobre o sabre até que encaixe e todo o sabre esteja completamente coberto.

#### Conduzir a motosserra

- ▶ Segurar a motosserra com a mão direita no cabo do punho, direcionando o sabre para trás.

#### Transportar a motosserra em um veículo

- ▶ Fixar a motosserra, de modo que ela não possa cair ou se deslocar.

#### Transportar a motosserra pelo olhal

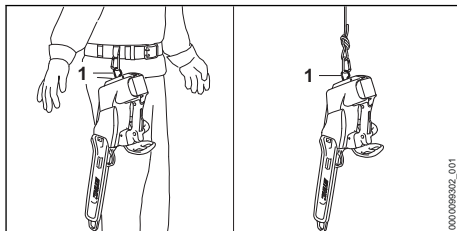

- ▶ Transportar a motosserra usando o olhal (1) no cinto ou em uma corda.

#### Transportar a proteção da corrente pelo olhal

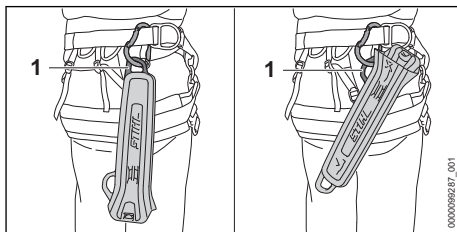

- ▶ Transportar a proteção da corrente usando o olhal (1) no cinto.

### 15.2 Transportar a bateria

- ▶ Desligar a motosserra, acionar o freio da corrente e tirar a bateria.

- ▶ Certificar-se de que a bateria está em perfeitas condições de segurança.
- ▶ Embalar a bateria de forma que ela não possa se deslocar dentro da embalagem.
- ▶ Fixar a embalagem para que ela não possa se movimentar.

A bateria atende as exigências para o transporte de mercadorias perigosas. A bateria está classificada como UN 3480 (baterias de íons de lítio) e foi testada conforme Manual UN de Ensaios e Critérios, Parte III, subitem 38.3.

Os regulamentos de transporte estão disponíveis em [www.stihl.com/safety-data-sheets](http://www.stihl.com/safety-data-sheets).

## 16 Armazenagem

### 16.1 Guardar a motosserra

- ▶ Desligar a motosserra, acionar o freio da corrente e tirar a bateria.
- ▶ Empurrar a proteção da corrente sobre o sabre, até que todo o sabre esteja completamente coberto.
- ▶ Guardar a motosserra, de modo que sejam atendidas as seguintes condições:
  - A motosserra não pode cair nem se deslocar.
  - A motosserra está fora do alcance de crianças.
  - A motosserra está limpa e seca.
- ▶ Se a motosserra ficar guardada por mais de 30 dias: desmontar o sabre e a corrente.

### 16.2 Guardar a bateria

A STIHL recomenda guardar a bateria com uma carga entre 40 % e 60 % (2 LEDs verdes acesos).

- ▶ Guardar a bateria, de modo que sejam atendidas as seguintes condições:
  - A bateria está fora do alcance de crianças.
  - A bateria está limpa e seca.
  - A bateria está em um ambiente fechado.
  - A bateria está separada da motosserra.
  - Se a bateria for armazenada no carregador: retirar o plugue da tomada e armazenar a bateria com carga entre 40% e 60% (2 LEDs verdes acesos).
  - A bateria não foi guardada em um ambiente com temperaturas fora dos limites recomendados,  21.5.

## AVISO

- Se a bateria não for guardada conforme descrito neste manual de instruções de serviços, ela pode ficar totalmente descarregada e apresentar danos irreparáveis.
  - ▶ Carregar uma bateria descarregada antes de guardá-la. A STIHL recomenda guardar a bateria com uma carga entre 40% e 60% (2 LEDs verdes acesos).
  - ▶ Guardar a bateria separadamente da motosserra.

## 17 Limpeza

### 17.1 Limpar a motosserra

- ▶ Desligar a motosserra, bloquear a corrente e tirar a bateria.
- ▶ Limpar a motosserra com um pano úmido ou com removedor de resina.
- ▶ Limpar as fendas de ventilação com um pincel.
- ▶ Desmontar a tampa do pinhão da corrente.
- ▶ Limpar a área ao redor do pinhão da corrente com um pano úmido ou com removedor de resina.
- ▶ Tirar corpos estranhos do compartimento da bateria e limpar o compartimento com um pano úmido.
- ▶ Limpar os contatos elétricos no compartimento da bateria com um pincel ou com uma escova macia.
- ▶ Montar a tampa do pinhão da corrente.

### 17.2 Limpar o sabre e a corrente

- ▶ Desligar a motosserra, bloquear a corrente e tirar a bateria.
- ▶ Desmontar o sabre e a corrente.

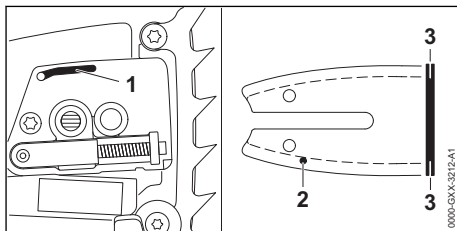

- ▶ Limpar o canal de saída do óleo (1), o furo de entrada do óleo (2) e a ranhura (3) com um pincel, com uma escova macia ou com removedor de resina.
- ▶ Limpar a corrente com um pincel, com uma escova macia ou com removedor de resina.
- ▶ Montar o sabre e a corrente.

### 17.3 Limpar o filtro de ar Vlies

- ▶ Desligar a motosserra, bloquear a corrente e tirar a bateria.

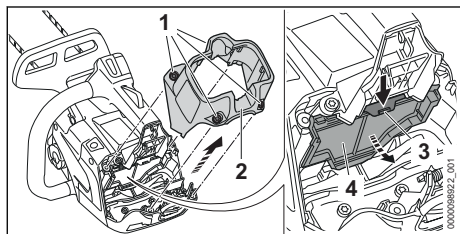

- ▶ Girar os parafusos (1) em sentido anti-horário, até que a cobertura (2) possa ser retirada.
- ▶ Tirar a cobertura (2).
- ▶ Pressionar o engate (3) e retirar o filtro de ar (4).
- ▶ Bater o filtro de ar (4) e retirar.
- ▶ Se o filtro de ar (4) estiver danificado: substituir o filtro de ar (4).
- ▶ Soprar o filtro de ar (4) pelo lado limpo com ar comprimido.

#### **⚠ ATENÇÃO**

- Se os detergentes entrarem em contato com a pele ou com os olhos, eles podem causar irritação.
  - ▶ Observar o manual de instruções do detergente.
  - ▶ Evitar contato com os detergentes.
  - ▶ Em caso de contato com a pele: lavar a área de contato com bastante água e sabão.
  - ▶ Se ocorrer contato com os olhos: lavá-los, pelo menos, por 15 minutos com bastante água e procurar um médico.
- ▶ Pulverizar o lado externo e interno do filtro de ar (4) com o limpador especial STIHL ou com um agente de limpeza com um valor de pH superior a 12.
- ▶ Deixar o limpador especial STIHL ou agente de limpeza fazer efeito por 10 minutos.
- ▶ Enxaguar o lado limpo do filtro de ar (4) sob água corrente.
- ▶ Enxaguar o lado sujo do filtro de ar (4) sob água corrente.
- ▶ Deixar o filtro de ar (4) secar ao ar.

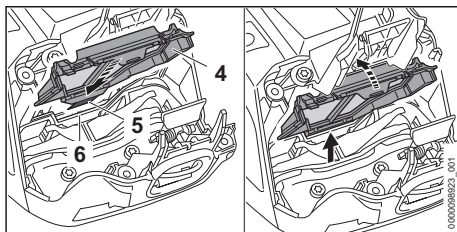

- ▶ Posicionar o filtro de ar (4), de forma que o engate (5) encaixe no rebainho (6).
- ▶ Fechar o filtro de ar (4).  
O filtro de ar (4) engata audivelmente.
- ▶ Colocar a cobertura (2).
- ▶ Colocar os parafusos (1) e apertá-los firmemente.

### 17.4 Limpar a bateria

- ▶ Limpar a bateria com um pano úmido.

## 18 Manutenção

### 18.1 Intervalos de manutenção

Os intervalos de manutenção dependem das condições ambientais e das condições de trabalho. A STIHL recomenda os seguintes intervalos de manutenção:

#### Freio da corrente

- ▶ Levar a motosserra para manutenção no freio da corrente, num Ponto de Vendas STIHL, nos seguintes intervalos de tempo:
  - Uso em tempo integral: trimestralmente
  - Uso em tempo parcial: semestralmente
  - Uso eventual: anualmente

#### Semanalmente

- ▶ Verificar o pinhão da corrente.
- ▶ Verificar e rebarbar o sabre.
- ▶ Verificar e afiar a corrente.

#### Mensalmente

- ▶ Levar a motosserra a um Ponto de Vendas STIHL para limpeza do tanque de óleo.
- ▶ Limpar o filtro de ar.
- ▶ Quando houver uso intensivo no cuidado das palmas: levar a motosserra para um Ponto de Vendas STIHL, para limpar e lubrificar a área atrás e ao redor do pinhão da corrente.

#### semestralmente

- ▶ Levar a carcaça do ventilador a um Ponto de Vendas STIHL para limpeza.

### 18.2 Retirar rebarbas do sabre

No canto externo do sabre podem se formar rebarbas.

- ▶ Retirar a rebarba com uma lima chata ou com um sabre direcional STIHL.
- ▶ Em caso de dúvidas: procurar uma Concessionária STIHL.

### 18.3 Afiar a corrente

É preciso muita prática para afiar adequadamente as correntes.

Limas STIHL, ferramentas de afiação STIHL, afiadores STIHL e a brochura "Afição de correntes STIHL" ajudam a afiar a corrente adequadamente. A brochura está disponível em [www.stihl.com/sharpening-brochure](http://www.stihl.com/sharpening-brochure).

A STIHL recomenda que as correntes sejam afiadas em um Ponto de Vendas STIHL.

#### ⚠ ATENÇÃO

- Os dentes de corte da corrente são afiados. O usuário pode se cortar.
  - ▶ Usar luvas de proteção feitas com material resistente.

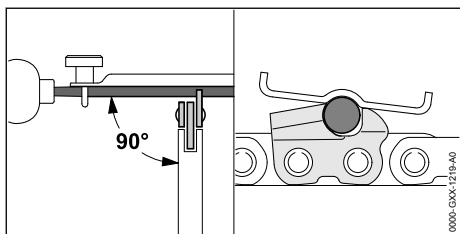

- ▶ Afiar cada dente de corte com uma lima redonda, de modo que as seguintes condições sejam atendidas:
  - A lima redonda corresponde ao passo da corrente.

- A lima redonda é conduzida de dentro para fora.
- A lima redonda é conduzida perpendicularmente ao sabre.
- O ângulo de afiação de 30° é mantido.

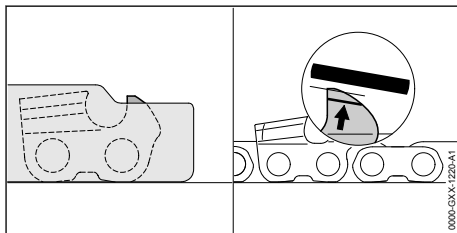

- ▶ Limar o limitador de profundidade com uma lima chata, de modo que fique alinhado com o calibre de correntes STIHL e paralelo às marcas de desgaste. O calibre de correntes STIHL deve corresponder ao passo da corrente.
- ▶ Em caso de dúvidas: consultar um Ponto de Vendas STIHL.

## 19 Consertos

### 19.1 Consertar a motosserra e a bateria

O usuário não pode consertar a motosserra, o sabre, a corrente e a bateria por conta própria.

- ▶ Se a motosserra, o sabre ou a corrente estiverem danificados: não utilizar a motosserra, o sabre ou a corrente e procurar uma Concessionária STIHL.
- ▶ Se a bateria estiver com defeito ou danificada: substituir a bateria.



## 20 Solucionar distúrbios

### 20.1 Solucionar distúrbios na motosserra ou na bateria

Distúrbio	LEDs na bateria	Causa	Solução
A motosserra não liga quando é acionada.	1 LED verde piscando.	A carga da bateria está muito baixa.	▶ Carregar a bateria completamente conforme descrito no manual de instruções de serviços dos carregadores STIHL AL 101, 301, 301-4, 500.
	1 LED vermelho aceso.	A bateria está muito quente ou muito fria.	▶ Acionar o freio da corrente e tirar a bateria. ▶ Deixar a bateria esfriar ou aquecer.
	3 LEDs vermelhos piscando.	Existe um distúrbio na motosserra.	▶ Acionar o freio da corrente e tirar a bateria. ▶ Limpar os contatos elétricos no compartimento da bateria. ▶ Inserir a bateria. ▶ Soltar o freio da corrente.

Distúrbio	LEDs na bateria	Causa	Solução
			<ul style="list-style-type: none"> <li>▶ Ligar a motosserra.</li> <li>▶ Se 3 LEDs vermelhos continuarem piscando: não utilizar a motosserra e procurar um Ponto de Vendas STIHL.</li> </ul>
	3 LEDs vermelhos acesos.	A motosserra está muito quente.	<ul style="list-style-type: none"> <li>▶ Acionar o freio da corrente e tirar a bateria.</li> <li>▶ Deixar a motosserra esfriar.</li> </ul>
	4 LEDs vermelhos piscando.	Existe uma avaria na bateria.	<ul style="list-style-type: none"> <li>▶ Acionar o freio da corrente e tirar a bateria e colocá-la novamente.</li> <li>▶ Soltar o freio da corrente.</li> <li>▶ Ligar a motosserra.</li> <li>▶ Se 4 LEDs vermelhos continuarem piscando: não usar a bateria e procurar um Ponto de Vendas STIHL.</li> </ul>
		A conexão elétrica entre a motosserra e a bateria foi interrompida.	<ul style="list-style-type: none"> <li>▶ Acionar o freio da corrente e tirar a bateria.</li> <li>▶ Limpar os contatos elétricos no compartimento da bateria.</li> <li>▶ Inserir a bateria.</li> </ul>
		A motosserra ou a bateria estão úmidas.	<ul style="list-style-type: none"> <li>▶ Deixar a motosserra ou a bateria secar,  21.6.</li> </ul>
A motosserra desliga durante o trabalho.	3 LEDs vermelhos acesos.	A motosserra está muito quente.	<ul style="list-style-type: none"> <li>▶ Acionar o freio da corrente e tirar a bateria.</li> <li>▶ Deixar a motosserra esfriar.</li> </ul>
		Existe uma falha elétrica.	<ul style="list-style-type: none"> <li>▶ Acionar o freio da corrente, tirar a bateria e colocá-la novamente.</li> <li>▶ Ligar a motosserra.</li> </ul>
O período de trabalho da motosserra é muito curto.		A bateria não está totalmente carregada.	<ul style="list-style-type: none"> <li>▶ Carregar a bateria completamente conforme descrito no manual de instruções de serviços dos carregadores STIHL AL 101, 301, 301-4, 500.</li> </ul>
		A vida útil da bateria foi excedida.	<ul style="list-style-type: none"> <li>▶ Substituir a bateria.</li> </ul>
Na área de corte, há formação de fumaça ou cheiro de queimado.		A corrente não está afiada corretamente.	<ul style="list-style-type: none"> <li>▶ Afiar a corrente corretamente.</li> </ul>
		Há pouco óleo adesivo de corrente no tanque de óleo.	<ul style="list-style-type: none"> <li>▶ Abastecer o óleo lubrificante para correntes.</li> </ul>
		A lubrificação da corrente está operando de forma ineficiente.	<ul style="list-style-type: none"> <li>▶ Aumentar a vazão de óleo.</li> </ul>
		A corrente está muito tensionada.	<ul style="list-style-type: none"> <li>▶ Esticar a corrente corretamente.</li> </ul>
		A motosserra não está sendo utilizada corretamente.	<ul style="list-style-type: none"> <li>▶ Solicitar orientação sobre utilização correta e depois treinar.</li> </ul>
LED "ÓLEO LUBRIFICANTE PARA CORRENTES" vermelho aceso.		Há pouco óleo adesivo de corrente no tanque de óleo.	<ul style="list-style-type: none"> <li>▶ Abastecer o óleo lubrificante para correntes.</li> </ul>
		Não há óleo lubrificante de corrente suficiente.	<ul style="list-style-type: none"> <li>▶ Ajustar a vazão de óleo para vazão máxima.</li> </ul>



Distúrbio	LEDs na bateria	Causa	Solução
		ciente no sensor de óleo.	<ul style="list-style-type: none"> <li>▶ Ligar a motosserra, pressionar totalmente a alavanca do acelerador e deixar a motosserra funcionar por cerca de 1 minuto.</li> <li>O LED "ÓLEO LUBRIFICANTE PARA CORRENTES" apaga. A bomba de óleo pode ser ajustada para o trabalho.</li> <li>▶ Se o LED "ÓLEO LUBRIFICANTE PARA CORRENTES" vermelho continuar aceso: não utilizar a motosserra e procurar um Ponto de Vendas STIHL.</li> </ul>
		O óleo lubrificante da corrente é inadequado, está sujo ou muito velho.	<ul style="list-style-type: none"> <li>▶ Abastecer e usar óleo lubrificante para correntes novo e adequado,  8.3.</li> <li>▶ Se o LED "ÓLEO LUBRIFICANTE PARA CORRENTES" vermelho continuar aceso: não utilizar a motosserra e procurar um Ponto de Vendas STIHL.</li> </ul>
LED "ÓLEO LUBRIFICANTE PARA CORRENTES" vermelho piscando.		O sensor do óleo lubrificante para correntes está com defeito.	▶ Não utilizar a motosserra e procurar um Ponto de Vendas STIHL.
A bateria com  não pode ser encontrada com o aplicativo STIHL connected.		A interface de rádio Bluetooth® na bateria ou no dispositivo móvel está desativada.	▶ Ativar a interface de rádio Bluetooth® na bateria e no dispositivo móvel.
		A distância entre a bateria e o dispositivo móvel é muito grande.	<ul style="list-style-type: none"> <li>▶ Diminuir a distância,  21.4.</li> <li>▶ Se a bateria não puder ser encontrada com o aplicativo STIHL connected: entrar em contato com um Ponto de Vendas STIHL.</li> </ul>

## 20.2 Suporte ao produto e assistência para utilização

Suporte ao produto e assistência para utilização estão disponíveis em um Ponto de Vendas STIHL.

Possibilidades de contato e mais informações podem ser encontradas em <https://support.stihl.com> ou [www.stihl.com](http://www.stihl.com).

## 21 Dados técnicos

### 21.1 Motosserra STIHL MSA 220.0 T, MSA 220.0 TC

- Baterias permitidas:
  - STIHL AP (exceto STIHL AP 100)
  - STIHL AR
- Peso sem bateria, sabre e corrente: 2,7 kg
- Capacidade máxima do tanque de óleo: 220 cm<sup>3</sup> (0,220 l)
- Grau de proteção: IPX4 (proteção contra respingos de água)

O tempo de funcionamento está indicado em [www.stihl.com/battery-life](http://www.stihl.com/battery-life).

### 21.2 Velocidade do pinhão da corrente e da corrente

Os seguintes pinhões da corrente podem ser utilizados:

- 6 dentes para 3/8" P
- Velocidade máxima da corrente: 23,3 m/s

### 21.3 Profundidade mínima da ranhura dos sabres

A profundidade mínima da ranhura depende do passo do sabre.

- 3/8" P: 5 mm

### 21.4 Bateria STIHL AP

- Tecnologia da bateria: íons de lítio
- Tensão: 36 V
- Capacidade em Ah: ver plaqueta de identificação

- Teor de energia em Wh: ver plaqueta de identificação
- Peso em kg: ver placa de identificação
- Interface de rádio Bluetooth® (apenas para baterias com ):
  - Conexão de dados: Bluetooth® 5.1. O dispositivo móvel deve ser compatível com o Bluetooth® Low Energy 5.0 e suportar o Generic Access Profile (GAP).
  - Faixa de frequência: ISM-Band 2,4 GHz
  - Potência de transmissão máxima irradiada: 1 mW
  - Alcance do sinal: aproximadamente 10 metros. A intensidade do sinal depende das condições ambientais e do dispositivo móvel. O alcance pode variar amplamente, dependendo das condições externas, incluindo o dispositivo receptor utilizado. Dentro de espaços fechados e através de barreiras metálicas (por exemplo paredes, prateleiras, malas), a recepção pode ser significativamente reduzida.
  - Requisitos para o sistema operacional do dispositivo móvel: Android ou iOS (na versão atual ou superior)

## 21.5 Limites de temperatura



### ATENÇÃO

- A bateria não está protegida contra todas as influências ambientais. Se a bateria for exposta a determinadas condições ambientais adversas, ela pode pegar fogo ou explodir. Podem ocorrer ferimentos pessoais e danos materiais.
  - ▶ Não carregar a bateria abaixo de - 20 °C ou acima de + 50 °C.
  - ▶ Não usar a motosserra ou a bateria abaixo de - 20°C ou acima de + 50°C.
  - ▶ Não guardar a motosserra ou a bateria abaixo de - 20°C ou acima de + 70°C.

## 21.6 Faixas de temperatura recomendadas

Observar as seguintes faixas de temperatura, para o desempenho ideal da motosserra e da bateria:

- Carga: + 5 °C até + 40 °C

- Utilização: - 10 °C até + 40 °C
- Armazenagem: - 20 °C até + 50 °C

Se a bateria for carregada, usada ou armazenada em ambientes com temperaturas fora das faixas recomendadas, o desempenho pode reduzir.

Se a bateria estiver molhada ou úmida, deixe-a secar por pelo menos 48 horas em temperaturas acima de 15°C e abaixo de 50°C, bem como abaixo de 70% de umidade. A umidade mais alta pode aumentar o tempo de secagem.

## 21.7 Valores de ruído e de vibração

A STIHL recomenda utilizar um protetor auricular.

- Nível de pressão sonora  $L_{pA}$  medido conforme EN ISO 22868: 94 dB(A). Para o nível de pressão sonora o fator K é 2 dB(A).
- Nível de potência sonora  $L_{wA}$  medido conforme EN ISO 22868: 104 dB(A). Para o nível de potência sonora o fator K é 2 dB(A).
- Vibração  $a_{hv}$  medida conforme EN ISO 22867:
  - cabo de manejo: 3,4 m/s<sup>2</sup>. Para a vibração o valor K é 2 m/s<sup>2</sup>.
  - Cabo do punho: 3,0 m/s<sup>2</sup>. Para a vibração, o valor K é 2 m/s<sup>2</sup>.

Os valores indicados para o nível de ruído e vibração foram medidos de acordo com um processo de ensaio padronizado e podem ser comparados com os de equipamentos elétricos. Os valores de ruído e vibração efetivos podem se diferenciar dos valores indicados, dependendo do tipo de aplicação. Os valores de ruído e vibração indicados podem ser usados para uma primeira avaliação da exposição ao ruído e vibração. A exposição efetiva ao ruído e vibração deve ser avaliada. Para isso, também podem ser considerados os tempos em que o equipamento está desligado e os períodos durante os quais está ligado, mas funcionando sem carga.

## 22 Combinações de sabres e correntes

### 22.1 Motosserra STIHL MSA 220.0 T, MSA 220.0 TC

Passo	Espessura do elo de tração/largura da ranhura	Comprimento	Sabre	Quantidade de dentes estrela reversora	Quantidade de elos de tração	Corrente
3/8" P	1,1 mm	30 cm	Rollomatic E/ Light 04	9	44	61 PMM3 (3610) 61 PS3 Pro (3699)
		35 cm <sup>1)</sup>			50	
		40 cm <sup>1) 2)</sup>			55	
3/8" P	1,3 mm	30 cm	Rollomatic E/ Light 04 Rollomatic E Light/ Light P04	9	44	63 PM3 (3636) 63 PS3 (3616)
		35 cm <sup>1)</sup>			50	
		40 cm <sup>1)</sup>			55	

O comprimento de corte de um sabre depende da motosserra e da corrente utilizada. O comprimento de corte real de um sabre pode ser menor do que o comprimento especificado.

<sup>1)</sup>Se este sabre for usado, a motosserra deve ser usada somente com uma bateria STIHL AP, inserida diretamente na motosserra.

<sup>2)</sup>Se este sabre for usado em combinação com a corrente 61 PS3 Pro (3699), a motosserra não pode ser usada com uma bateria STIHL AP 500 S.

## 23 Peças de reposição e acessórios

### 23.1 Peças de reposição e acessórios

**STIHL** Estes símbolos identificam as peças de reposição e acessórios originais STIHL.

A STIHL recomenda utilizar peças de reposição originais STIHL e acessórios originais STIHL.

Peças de reposição e acessórios de outros fabricantes não podem ser avaliados pela STIHL em termos de confiabilidade, segurança e adequação, apesar da observação constante do mercado e a STIHL não pode garantir sua utilização.

As peças de reposição e os acessórios originais STIHL podem ser adquiridos em um Ponto de Vendas STIHL.

## 24 Descarte

### 24.1 Descartar a motosserra e a bateria

Informações sobre o descarte estão disponíveis na administração local ou nos Pontos de Vendas STIHL.

As baterias podem ser descartadas em um Ponto de Vendas STIHL.

O descarte inadequado pode ser prejudicial à saúde e poluir o meio ambiente.

- ▶ Encaminhar os produtos STIHL, incluindo a embalagem, para um ponto de coleta adequado para reciclagem, de acordo com os regulamentos locais.
- ▶ Não descartar junto com o lixo doméstico.

## 25 Declaração de conformidade da UE

### 25.1 Motosserra STIHL MSA 220.0 T, MSA 220.0 TC

ANDREAS STIHL AG & Co. KG  
Badstraße 115  
D-71336 Waiblingen

Alemanha

declara, sob sua inteira responsabilidade, que a máquina

- Tipo: Motosserra a bateria
- Marca de fabricação: STIHL
- Modelo: MSA 220.0 T, identificação de série: MA01
- Modelo: MSA 220.0 TC, identificação de série: MA01

corresponde às prescrições de aplicação das instruções normativas 2011/65/EU, 2006/42/EG, 2014/30/EU e 2000/14/EG e que o produto foi desenvolvido e produzido em conformidade com

a data aplicável para as versões das seguintes normas: EN 55014-1, EN 55014-2, EN 62841-1 e EN 11681-2 (se aplicável).

A verificação do modelo CE, conforme instrução normativa 2006/42/EG, Art. 12.3(b) foi realizada por: VDE Instituto de Teste e Certificação (NB 0366), Merianstraße 28, 63069 Offenbach, Alemanha

– Número de certificação: 40052944

Para a obtenção do nível de potência sonora medido e garantido, procedeu-se de acordo com a Diretiva 2000/14/CE, Anexo V.

– Nível de potência sonora medido: 104 dB(A)

– Nível de potência sonora garantido: 106 dB(A)

A documentação técnica se encontra no departamento de certificação de produtos da ANDREAS STIHL AG & Co.

O ano de construção, o país fabricante e o número da máquina são informados na motosserra.

Waiblingen, 01.08.2022

ANDREAS STIHL AG & Co. KG

p. p. 

Robert Olma, Vice President, Regulatory Affairs & Global Governmental Relations

## 26 Indicações gerais de segurança para ferramentas elétricas

### 26.1 Introdução

Este capítulo descreve novamente as instruções gerais de segurança, pré-formuladas na norma EN/IEC 62841 para as ferramentas elétricas de uso manual e acionadas a motor.

A STIHL deve reproduzir estes textos.

As instruções de segurança elétrica, descritas em "Segurança elétrica", para evitar choque elétrico não são aplicáveis aos produtos a bateria da STIHL.

### ATENÇÃO

- **Observe todas as instruções de segurança, procedimentos documentados, ilustrações e dados técnicos fornecidos com este equipamento.** O não cumprimento das instruções abaixo pode resultar em choque elétrico, incêndio e/ou ferimentos graves. **Guarde todas as instruções de segurança e procedimentos documentados para uso futuro.**

O termo „ferramenta elétrica“, utilizado nas instruções de segurança, refere-se às ferramentas elétricas acionadas pela rede (com cabo de rede) e às ferramentas elétricas a bateria (sem cabo de rede).

### 26.2 Segurança no local de trabalho

- a) **Mantenha seu local de trabalho limpo e bem iluminado.** Desordem ou área de trabalho mal iluminada podem causar acidentes.
- b) **Não trabalhe com as ferramentas elétricas em áreas com risco de explosão, onde há líquidos, gases ou poeiras inflamáveis.** As ferramentas elétricas geram faíscas, que podem inflamar a poeira ou os vapores.
- c) **Mantenha crianças e outras pessoas afastadas do local de trabalho, durante o uso da ferramenta elétrica.** A distração pode fazer com que o operador perca o controle sobre a ferramenta elétrica.

### 26.3 Segurança elétrica

- a) **O plugue da ferramenta elétrica deve ser apropriado à tomada. O plugue não pode ser modificado de forma alguma. Não utilize adaptadores junto com ferramentas elétricas aterradas.** Plugues não modificados e tomadas apropriadas diminuem o risco de choque elétrico.
- b) **Evite contato do corpo com superfícies aterradas como canos, aquecedores, fogões e geladeiras.** Existe um risco maior de choque, causado pela corrente elétrica, quando seu corpo está ligado à terra.
- c) **Não deixe as ferramentas elétricas na chuva ou na umidade.** A infiltração de água na ferramenta elétrica aumenta o risco de um choque elétrico.
- d) **Não use o cabo elétrico para outros fins. Nunca use o cabo elétrico para transportar, puxar ou retirar o plugue da ferramenta elétrica. Mantenha o cabo elétrico longe do calor, óleo, cantos afiados ou partes móveis.**

Cabos elétricos danificados ou emaranhados aumentam o risco de um choque elétrico.

- e) **Quando trabalhar com uma ferramenta elétrica ao ar livre, utilize somente extensões elétricas, que também são apropriadas para o uso externo.** O uso de uma extensão elétrica apropriada para o uso externo diminui o risco de um choque elétrico.
- f) **Quando a operação da ferramenta elétrica em áreas úmidas não puder ser evitado, utilize um disjuntor de fuga.** O uso de um disjuntor de fuga diminui o risco de um choque elétrico.

## 26.4 Segurança de pessoas

- a) **Esteja atento, observe o que vai fazer e trabalhe racionalmente com uma ferramenta elétrica. Não utilize uma ferramenta elétrica, se estiver cansado ou sob efeito de drogas, álcool ou medicamentos.** Um momento de descuido no uso de uma ferramenta elétrica pode causar ferimentos graves.
- b) **Use equipamentos de proteção individual e também use sempre óculos de proteção.** O uso de equipamentos de proteção individual, como máscara de proteção contra poeira, sapatos de segurança antiderrapantes, capacete ou protetor auricular, conforme o tipo e utilização da ferramenta elétrica, diminui o risco de ferimentos.
- c) **Evite um acionamento involuntário. Assegure-se que a ferramenta elétrica esteja desligada, antes de conectá-la à rede elétrica ou à bateria, antes de levá-la ou transportá-la.** Se o dedo estiver no interruptor durante o transporte da ferramenta elétrica ou se a ferramenta elétrica estiver ligada à rede elétrica, isto pode levar a acidentes.
- d) **Afaste ferramentas de ajuste ou chaves de fenda antes de ligar a ferramenta elétrica.** Uma ferramenta ou chave que estiver numa parte móvel da ferramenta elétrica pode causar ferimentos.
- e) **Evite uma posição anormal do corpo. Procure uma posição segura, para manter sempre o equilíbrio.** Com isso, a ferramenta elétrica pode ser melhor controlada em situações inesperadas.
- f) **Use vestimentas apropriadas. Não use roupas largas ou acessórios. Mantenha cabelos e roupas afastadas de peças móveis da máquina.** Roupas largas, joias ou cabelos

compridos podem se enroscar em peças móveis da máquina.

- g) **Quando equipamentos de aspiração e coleta de poeira puderem ser montados, assegure-se que eles estejam acoplados e sendo usados corretamente.** A utilização da aspiração de pó pode diminuir os efeitos nocivos causados pela poeira.
- h) **Não confie na falsa sensação de segurança e não subestime as regras de segurança para ferramentas elétricas, mesmo se você estiver familiarizado com a ferramenta elétrica, após uso frequente.** Ações descuidadas podem levar a ferimentos graves em milésimos de segundos.

## 26.5 Utilização e manuseio da ferramenta elétrica

- a) **Não sobrecarregue a ferramenta elétrica. Utilize a ferramenta elétrica apropriada para o serviço a ser executado.** Você trabalha melhor, e com mais segurança, utilizando a ferramenta elétrica adequada, conforme a potência indicada.
- b) **Não utilize nenhuma ferramenta elétrica, cujo interruptor esteja com defeito.** Uma ferramenta elétrica que não pode mais ser ligada e desligada é perigosa e deve ser consertada.
- c) **Tire o plugue da tomada e/ou remova a bateria antes de realizar ajustes no equipamento, substituir acessórios ou guardar a ferramenta elétrica.** Esta medida de segurança evitará o acionamento involuntário da ferramenta elétrica.
- d) **Guarde as ferramentas elétricas que não estão sendo utilizadas fora do alcance de crianças. Não permita que nenhuma pessoa que não esteja familiarizada ou que não leu as instruções, utilize a ferramenta elétrica.** Ferramentas elétricas são perigosas, quando usadas por pessoas inexperientes.
- e) **Faça a manutenção das ferramentas elétricas e utilize-as com cuidado. Verifique se as partes móveis funcionam perfeitamente e não trancam, se não há peças quebradas ou danificadas, de forma que o funcionamento da ferramenta elétrica seja prejudicado. Mande ao conserto peças danificadas antes de usar a máquina.** Muitos acidentes ocorrem por manutenções da ferramenta elétrica mal realizadas.

- f) **Mantenha as ferramentas de corte afiadas e limpas.** Ferramentas de corte com boa manutenção e bem afiadas trancam menos e são mais fáceis de conduzir.
- g) **Utilize ferramentas elétricas, acessórios, ferramentas de uso e semelhantes, conforme estas instruções.** Considere as condições de trabalho e a atividade a ser executada. O uso de ferramentas elétricas para fins não previstos pode levar a situações perigosas.
- h) **Mantenha os cabos e superfícies dos cabos secas, limpas e sem óleo e graxa.** Cabos e superfícies do cabo escorregadias não permitem o manuseio seguro e o controle da ferramenta em situações inesperadas.

## 26.6 Utilização e manuseio da ferramenta a bateria

- a) **Carregue as baterias somente nos carregadores recomendados pelo fabricante.** Se um carregador, apropriado para determinado tipo de baterias, for usado com outras baterias, existe perigo de incêndio.
- b) **Utilize somente as baterias apropriadas para as ferramentas elétricas.** O uso de outras baterias pode causar ferimentos e risco de incêndio.
- c) **Mantenha a bateria não utilizada afastada de grampos metálicos, moedas, chaves, pregos, parafusos ou outros pequenos objetos metálicos, que poderiam causar um curto-circuito nos contatos.** Um curto circuito entre os contatos da bateria pode causar queimaduras ou fogo.
- d) **No caso de utilização incorreta, pode haver vazamento de líquido da bateria.** Evite contato com este líquido. Caso haja contato, lavar com água. Se este líquido entrar em contato com os olhos, procure ajuda médica. O líquido que sai da bateria pode causar irritações ou queimaduras na pele.
- e) **Não utilize baterias danificadas ou alteradas.** As baterias danificadas ou modificadas podem ter comportamento imprevisível e resultar em incêndio, explosão ou causar ferimentos.
- f) **Não exponha a bateria a fogo ou altas temperaturas.** Fogo ou temperaturas superiores a 130 °C, podem causar uma explosão.
- g) **Siga todas as instruções para carregar a bateria e nunca carregue a bateria ou a ferramenta a bateria fora da faixa de temperatura especificada no manual de instruções.**

Fazer a carga de forma incorreta ou carregar a bateria fora da faixa de temperatura permitida pode destruir a bateria e aumentar o risco de incêndio.

## 26.7 Serviço de assistência técnica

- a) **Leve sua ferramenta elétrica para conserto somente em especialistas qualificados e com peças de reposição originais.** Com isso será garantida a segurança da ferramenta elétrica.
- b) **Nunca tente consertar baterias danificadas.** Qualquer manutenção na bateria deve ser realizada somente pelo fabricante ou por centros de serviços autorizados.

## 目次

1	ごあいさつ.....	30
2	はじめに.....	31
3	概要.....	31
4	安全に関する重要事項.....	33
5	チェンソーの使用準備.....	40
6	バッテリーの充電、LED.....	41
7	起動と停止 Bluetooth®無線通信インターフェース.....	41
8	チェンソーの組み立て.....	41
9	チェンブレイキを掛ける/解除する.....	43
10	バッテリーの取り外しと取り付け.....	44
11	チェンソーのオン/オフ切り替え.....	44
12	チェンソーとバッテリーのテスト.....	45
13	チェンソーの操作.....	46
14	作業後.....	48
15	運搬.....	48
16	保管.....	49
17	清掃.....	49
18	整備.....	50
19	修理.....	51
20	トラブルシューティング.....	51
21	技術仕様.....	53
22	パーとチェンの組み合わせ.....	54
23	スペアパーツおよびアクセサリ.....	55
24	廃棄.....	55
25	EC 適合証明書.....	55
26	UKCA 適合宣言.....	55
27	アドレス.....	56
28	パワーツールの安全上の一般的警告事項.....	56

## 1 ごあいさつ

お客様各位

STIHL 製品をご購入いただき、誠にありがとうございます。弊社では、お客様のご要望を満たす高品質の製品を開発し、製造しております。弊社の

製品は、極端な条件下においても高い信頼性が発揮されるよう設計されております。

STIHL 社は上質なサービスでも定評があります。弊社販売店は、お客様にご満足いただける助言や商品説明だけでなく、広範なサービスサポートも提供しております。

STIHL 社は天然資源を持続可能かつ責任ある方法で利用することに尽力しており、この方針を明示しています。本取扱説明書は、製品の長きに渡る耐用年数において、お客様が STIHL 製品を安全かつ環境に優しい方法で使用するのに役立つよう考えられています。

弊社をご愛顧いただきまして有難うございます。今後とも STIHL 製品をご愛用いただきますようお願い申し上げます。



Dr. Nikolas Stihl

**重要！**初めて使用する前に取扱説明書をお読みください。取扱説明書は、必要なときに参照できるように安全な場所に保管してください。

## 2 はじめに

### 2.1 適用文書

現地の安全規則が適用されます。

▶ この取扱説明書に加えて以下の文書を読み、内容を理解し、保管してください：

- バッテリー STIHL AR の取扱説明書
- 接続ケーブル付きベルトバッグ AP の取扱説明書
- バッテリー STIHL AP の安全上の注意事項
- 充電器 STIHL AL 101、301、301-4、500 の取扱説明書
- STIHL バッテリーとバッテリー内蔵型製品の安全上の注意事項：[www.stihl.com/safety-data-sheets](http://www.stihl.com/safety-data-sheets)

STIHL コネクト、互換性のある製品とよくある質問に関する詳細情報については、[www.connect.stihl.com](http://www.connect.stihl.com) をご覧になるか、STIHL サービス店にお尋ねください。

Bluetooth®文字商標および図形商標（ロゴ）は、Bluetooth SIG, Inc の登録商標かつ所有物です。STIHL によるこの文字商標・図形商標の使用は、どの場合でもライセンスのもとで行われています。

Ⓒマークが付いたバッテリーには、Bluetooth®無線通信インターフェースが備わっています。各

地での使用上の制限（航空機や病院内など）に従う必要があります。

### 2.2 本文中の記号



この記号は、本取扱説明書の章を示します。

### 2.3 本書内の警告表示



#### 警告

- 重傷または死亡の原因となるおそれのある危険を示しています。
  - ▶ 記載されている対策を講じると、重傷または死亡事故を防ぐことができます。

#### 注記

- 物的損害の原因となるおそれのある危険を示しています。
  - ▶ 記載されている対策を講じると、物損事故を防ぐことができます。

## 3 概要

### 3.1 チェンソーとバッテリー

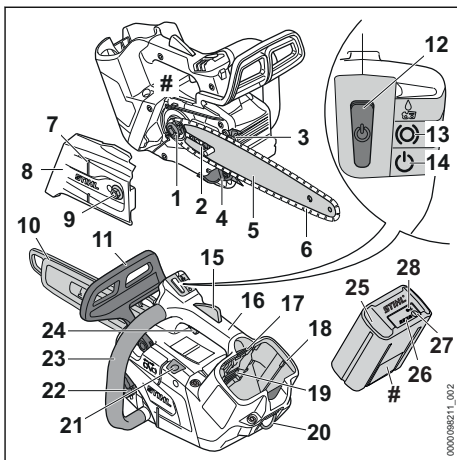

#### 1 チェンスプロケット

チェンスプロケットはソーチェーンを駆動させる歯車です。

#### 2 デンショニングスクリュー

デンショニングスクリューは、チェーンの張りを調整するためのものです。

#### 3 バンパースパイク

バンパースパイクによって、作業中にチェーンを木材に安定して接触させることができます。

- 4 チェンキヤッチャー**  
チェンキヤッチャーは外れたか破断したソーチェンを受け止めます。
- 5 ガイドバー**  
ガイドバーに沿ってソーチェンが伸びています。
- 6 ソーチェン**  
ソーチェンは木材を切断します。
- 7 伐倒用照準**  
伐倒方向は伐倒用照準で制御することができます。
- 8 チェンスプロケットカバー**  
チェンスプロケットカバーはチェンスプロケットを覆い、ガイドバーをチェンソーに固定します。
- 9 ナット**  
ナットは、チェンスプロケットカバーをチェンソーに固定します。
- 10 チェンガード**  
チェンガードは使用者をソーチェンとの接触から保護します。
- 11 前ハンドガード**  
前ハンドガードはソーチェンが左手に接触するのを防ぎ、チェンブレイキを掛ける際に役立ち、キックバック状況下でチェンブレイキを自動的に作動させます。
- 12 ロック解除ボタン**  
ロック解除ボタンはチェンソーの電源を入れるために使用します。
- 13 「チェンブレイキ」LED**  
LEDはチェンブレイキが掛かっているかどうかを表示します。
- 14 「ステータス」LED**  
LEDはチェンソーの状態を表示します。
- 15 トリガーロックアウト**  
トリガーロックアウトを使用して、トリガーのロックを解除します。
- 16 コントロールハンドル**  
コントロールハンドルは、チェンソーを操作し、持ち運ぶために使用します。
- 17 ロッキングレバー**  
ロッキングレバーを使用して、バッテリーをバッテリーコンパートメントの中に保持します。
- 18 バッテリーコンパートメント**  
バッテリーコンパートメントにバッテリーを挿入します。
- 19 エアフィルター**  
エアフィルターは、エンジンが吸い込んだ空気をろ過します。

- 20 アイレット**  
アイレットは、木の上で作業する際にチェンソーを吊るすために使用します。
- 21 オイルポンプ調整スクリュー**  
オイルポンプ調整スクリューは、ソーチェン粘着オイルの流量調整のために使用されます。
- 22 オイルタンクキャップ**  
オイルタンクキャップを使用してオイルタンクに蓋をします。
- 23 ハンドルバー**  
ハンドルバーは、チェンソーを操作し、持ち運ぶために使用します。
- 24 トリガー**  
トリガーを使用して、チェンソーのスイッチをオン・オフにします。
- 25 バッテリー**  
チェンソーにはバッテリーから電力が供給されます。
- 26 LED**  
LEDはバッテリーの充電状態と障害を表示します。
- 27 プッシュボタン**  
プッシュボタンを押すと、バッテリーのLEDが有効になります。Bluetooth®無線インターフェース(装備されている場合)がオン・オフになります。
- 28 LED「BLUETOOTH®」(マークが付いたバッテリーの場合のみ)**  
LEDはBluetooth®無線インターフェースのオン・オフを表示します。

## # マシン番号が記載された出カラベル

### 3.2 装備の特徴

市場に応じて、チェンソーには以下のような装備の特徴があります：

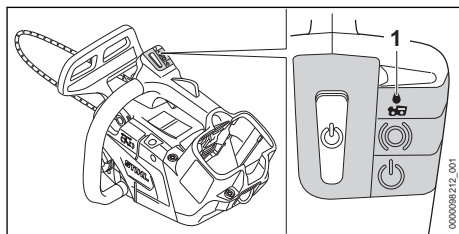



- 1 LED「ソーチェン粘着オイル」**  
LEDはソーチェン粘着オイルが供給されていないことを示しています。





### 3.3 記号

この記号はチェーンソーおよびバッテリーで見受けられ、その意味は以下の通りです：

 この記号は、ソーチェンの回転方向を示しています。

 + この方向に回転させると、ソーチェンの張りが増します。

 この記号は、ソーチェン粘着オイルのオイルタンクを示しています。

 この記号は、オイルポンプ調整スクリーューとソーチェン粘着オイル流量を示しています。

 この方向に動かすとチェンブレイクが掛かるか、または解除されます。

 この記号は、ロック解除ボタンを示しています。

 1つのLEDが赤色に点灯する。バッテリーの温度が高すぎるか低すぎます。

 4つのLEDが赤色で点滅する。バッテリー内部に障害があります。

 使用が許可されているガイドバー長さです。

 指令 2000/14/EC に準拠した音響パワーレベル保証値。単位 dB(A)。製品の騒音が比較可能になります。

 Bluetooth®無線通信インターフェースが備わっており、STIHL コネクテッドアプリと接続することができます。

 記号の横にある数値は、セルメーカーの仕様に基づいたバッテリーのエネルギー容量を示しています。使用時に利用できるエネルギー容量はそれより小さくなっています。

 製品を家庭ごみと一緒に廃棄しないでください。

## 4 安全に関する重要事項

### 4.1 警告マーク

警告マークはチェーンソーまたはバッテリーで見受けられ、その意味は以下の通りです：

 安全上の指示とその対策を遵守してください。

 取扱説明書を読み、内容を理解し、保管してください。

 保護メガネ、聴力保護具と保護ヘルメットを着用してください。

 切断防止機能を備えた長ズボンを着用し、両腕にカットプロテクターを装着してください。

 チェンソーは両手でしっかり保持してください。

 キックバックに関する安全上の指示とその対策を遵守してください。

 チェンソーは、樹木作業用チェーンソーを使用するために訓練を受けた作業者のみが使用してください。

 作業中断中、運搬中、保管中、メンテナンス・修理中はバッテリーを取り出してください。

 バッテリーを熱や火から保護してください。

 バッテリーを液体に浸さないようにしてください。

### 4.2 正しい使用方法

樹木作業用チェーンソー STIHL MSA 220.0 T、220.0 TC は、樹木の手入れや樹冠部の鋸断を行うために使用します。

このチェーンソーを地面での作業に使用することは禁じられています。

チェーンソーは雨天時にも使用することができます。

アイレットは、過負荷防止の付いたチェーンソーストラップを固定し、チェーンソーをベルトやロープに掛けて、木の上に運ぶために使用します。

このチェーンソーには、バッテリー STIHL AP または STIHL AR から電力が供給されます、 21.1。

木の上に登る場合は、必ずバッテリー STIHL AP をチェーンソーに直接取り付け付けて使用してください。

使用するカッティングセット、バッテリー、アクセサリーに応じて、さらなる指示に従ってください、 22.1。

 マークが付いたバッテリーでは、STIHL コネクテッドアプリと組み合わせて、Bluetooth®テクノロジーに基づいてバッテリーに関する情報をパーソナライズして転送することができます。

## ▲ 警告

- STIHL がチェーンソー用に許可していないバッテリーを使用すると、火災や爆発に至る可能性があります。人員が重傷または致命傷を負い、物的損害に至る可能性があります。
  - ▶ チェンソーはバッテリー STIHL AP または STIHL AR と共に使用してください。
- チェンソーまたはバッテリーを正しく使用しないと、人員が重傷または致命傷を負い、物的損害に至る可能性があります。
  - ▶ チェンソーは、この取扱説明書の記載通りに使用してください。
  - ▶ バッテリーは、この取扱説明書、バッテリー STIHL AR の取扱説明書、STIHL コネクテッドアプリそして [www.connect.stihl.com](http://www.connect.stihl.com) の記載通りに使用してください。

## 4.3 オペレーター

### ▲ 警告

- 樹木作業用チェーンソーを使用した樹木の手入れや整備に関する訓練を受けていない使用者は、チェーンソーやバッテリーの危険を認識/認知できません。使用者または他の人員が重傷または致命傷を負うおそれがあります。



- ▶ 製品をお使いになる際は、取扱説明書をよくお読みいただき、ご理解ください。また本書は必ず保管してください。



- ▶ 樹木作業用チェーンソーの使用訓練を受けた使用者だけがこのチェーンソーを使用できます。

- ▶ このチェーンソーまたはバッテリーを譲渡する場合：必ず本取扱説明書を一緒に手渡ししてください。
- ▶ 使用者が以下の必要条件を満たしていることを確認してください：
  - 使用者は十分な休息をとっている。
  - 使用者は、チェーンソーとバッテリーを操作するために適切な身体的かつ精神的な状態である必要があります。使用者の身体的、感覚的、または精神的機能が制限されている場合、その使用者は、責任者の監督の下で、または責任者による指導どおりにのみ作業することができます。
  - 使用者は、チェーンソーとバッテリーの使用に伴う危険を認識し、認知することができる。
  - 使用者は法定年齢に達しているか、国の規則や規制に従った監督下での職業訓練を受けていなければなりません。
  - 使用者はアルコールまたは薬物の影響を受けてはなりません。

- ▶ ご不明な点があれば：STIHL サービス店にサポートを依頼してください。

## 4.4 衣服と装備

### ▲ 警告

- 長髪は、作業中にチェーンソーに引き込まれるおそれがあります。それにより重傷を負うおそれがあります。
  - ▶ 長髪は結び、肩よりも高い位置でまとめてください。
- 作業中は、物体が高速で飛散することがあります。それにより負傷するおそれがあります。



- ▶ 確実にフィットする保護メガネを着用してください。欧州基準 EN 166 または日本の基準に従って試験され、ラベルが付けられている適切な保護メガネが販売されています。

- ▶ STIHL 社は、フェイスマスクの着用をお勧めしています。
- ▶ 身体に合った長袖の上着を着用してください。

- 操作中は騒音が発生します。騒音は聴力障害の原因になるおそれがあります。



- ▶ イヤープロテクターを着用してください。

- 落下物で頭部を負傷するおそれがあります。



- ▶ 作業中に物が落下する危険が高いときは、ヘルメットを着用してください。

- 作業中は、粉塵が巻き上げられることがあります：巻き上げられた粉塵は気道を傷付け、アレルギー反応を引き起こすおそれがあります。
  - ▶ 粉塵が巻き上げられたり、周囲を漂ったりしている場合は、防塵マスクを着用してください。

- 不適切な衣服は木々、茂み、またはチェーンソーに絡まるおそれがあります。適切な衣服を着用しないと、重傷を負うおそれがあります。
  - ▶ 体にぴったりフィットする衣服を着用してください。

- ▶ スカーフや装身具は外してください。
- 作業中、使用者は回転するソーチェンに接触することがあります。それにより重傷を負うおそれがあります。



- ▶ 切断保護機能付きの長ズボンを着用し、両腕に切断防止プロテクターを使用してください。

- 作業中、使用者は木材で負傷するおそれがあります。清掃中または整備中にソーチェンに接触するおそれがあります。それにより負傷するおそれがあります。
  - ▶ 耐切削手袋を着用してください。

- 不適切な履物を履くと、滑るおそれがあります。回転するソーチェーンに接触すると、切り傷を負うおそれがあります。それにより負傷するおそれがあります。
  - ▶ 切断保護機能付きのチェンソーブーツを着用してください。
- 木に登って作業を行っている間は、作業者が地面に落下するおそれがあります。それにより重傷または致命傷を負うおそれがあります。
  - ▶ 転落防止器具を使用してください。

## 4.5 作業エリアおよび周辺環境

### 4.5.1 チェンソー

#### ▲ 警告

- 見物人、子ども、動物は、チェンソーまたは飛散物の危険を認識していません。無知な見物人、子ども、動物は重傷を負ったり、器物が損壊したりするおそれがあります。
  - ▶ 作業エリアに見物人、子ども、動物を近づけないでください。
  - ▶ チェンソーを無人のまま放置しないでください。
  - ▶ 子どもがチェンソーで遊ばないように注意してください。
- チェンソーの電気部品から火花が発生することがあります。引火または爆発が起きやすい環境下では、火花によって火災や爆発が生じるおそれがあります。それにより重傷または致命傷を負ったり、器物が損壊したりすることがあります。
  - ▶ 引火または爆発が起きやすい環境下では、作業を行わないでください。

### 4.5.2 バッテリー

#### ▲ 警告

- 関係者以外、子供および動物は、バッテリーの危険性について認識することも判断することもできません。関係者以外、子供および動物が重傷を負う可能性があります。
  - ▶ 関係者以外、子供および動物が近づかないようにしてください。
  - ▶ バッテリーを誰もいないところに放置しないでください。
  - ▶ 子供がバッテリーで遊ばないように安全を確保してください。
- バッテリーは、すべての周囲条件に対して保護されているわけではありません。バッテリーが特定の環境要因にさらされると、バッテリーが発火・爆発したり、修理不能な損傷を受けたりするおそれがあります。それにより、重傷を負ったり物的損害につながったりする可能性があります。



- ▶ バッテリーを熱や火から保護してください。
- ▶ バッテリーを火の中に投げ込まないでください。

- ▶ バッテリーは、規定の温度範囲を超える環境下で充電、使用および保管しないようにしてください、**21.5**。



- ▶ バッテリーを液体に浸さないようにしてください。

- ▶ バッテリーを小さな金属部品に近づけないでください。
- ▶ バッテリーを高圧にさらさないでください。
- ▶ バッテリーをマイクロ波にさらさないでください。
- ▶ バッテリーを化学物質や塩分から保護してください。

## 4.6 安全に関する条件

### 4.6.1 チェンソー

チェンソーは、以下の条件が満たされている場合に安全な状態となります：

- チェンソーが損傷していない。
- チェンソーが清潔である。
- アイレットが損傷していない。
- チェンキャッチャーが損傷していない。
- チェンブレイキが正常に機能する。
- 操作部が正常に機能し、改造されていない。
- チェンの潤滑が正常に行われている。
- チェンスプロケットの摩耗の深さが 0.5 mm 未満。
- 本取扱説明書で指定されているガイドバーとソーチェーンの組み合わせが装着されている。
- ガイドバーとソーチェーンが適切に装着されている。
- ソーチェーンの張り具合が適切である。
- 本チェンソー用の STIHL 純正アクセサリが装着されている。
- アクセサリが適切に装着されている。
- オイルタンクキャップが密閉されている。

#### ▲ 警告

- 安全な状態ではない場合、部品が正常に機能しなくなり、安全装置が作動しなくなる可能性があります。重傷または致命傷を負う可能性があります。
  - ▶ チェンソーは必ず損傷のない状態で使用してください。
  - ▶ チェンソーが汚れた場合：チェンソーを掃除してください。
  - ▶ 損傷のないアイレットの付いたチェンソーを使用してください。
  - ▶ 損傷のないチェンキャッチャーと共に使用してください。

- ▶ チェンソーを改造しないでください。例外：本取扱説明書で指定されているガイドバーとソーチェンの組み合わせの装着。
- ▶ 操作部が機能しない場合：チェンソーを使用しないでください。
- ▶ 本チェンソー用の STIHL 純正アクセサリを装着してください。
- ▶ ガイドバーとソーチェンは、本取扱説明書に記載されている通りに装着してください。
- ▶ アクセサリは、本取扱説明書またはアクセサリに付属する取扱説明書に記載されている通りに装着してください。
- ▶ チェンソーの開口部に物を差し込まないでください。
- ▶ オイルタンクキャップを閉めてください。
- ▶ 摩耗や損傷のあるラベルは交換してください。
- ▶ 不明な点がある場合：STIHL サービス店までご来店ください。

#### 4.6.2 ガイドバー

- ガイドバーは、以下の条件が満たされている場合、安全な状態です：
- ガイドバーが損傷していない。
  - ガイドバーが変形していない。
  - 溝の最小深さが維持されている。■ 21.3
  - バーレールからバリが取り除かれている。
  - バリの溝が狭められたり、広がったりしていない。

### ▲ 警告

- ガイドバーが安全な状態にないときは、ソーチェンは適切に支持されず、正常に導かれなくなります。回転するソーチェンがガイドバーから飛び出すおそれがあります。その結果、重傷または致命傷を負うおそれがあります。
  - ▶ ガイドバーは必ず損傷のない状態で使用してください。
  - ▶ 溝の深さが最小深さ以下の場合：新品ガイドバーを取り付けてください。
  - ▶ 毎週、ガイドバーからバリを取り除いてください。
  - ▶ ご不明な点があれば：最寄りの STIHL サービス店にご連絡ください。

#### 4.6.3 ソーチェン

- ソーチェンは、以下の条件が満たされている場合、安全な状態です：
- チェンが損傷していない。
  - チェンが適切に目立てされている。
  - カッターのサービスマークがまだ見えている。

### ▲ 警告

- 部品が安全要件を満たしていない場合は、正常に作動しなくなるか、安全装置が作動しなくな

るおそれがあります。その結果、重傷または致命傷を負うおそれがあります。

- ▶ ソーチェンは必ず損傷のない状態で使用してください。
- ▶ チェンを適切に目立てしてください。
- ▶ ご不明な点があれば：STIHL サービス店にサポートを依頼してください。

#### 4.6.4 バッテリー

バッテリーは、以下の条件が満たされている場合に安全な状態となります：

- バッテリーが損傷していない。
- バッテリーが清潔かつ乾燥した状態にあること。
- バッテリーが正常に機能し、改造されていない。

### ▲ 警告

- 安全な状態ではない場合、バッテリーが安全に機能しなくなる可能性があります。重傷を負う可能性があります。
  - ▶ 損傷がなく、正常に機能するバッテリーを使用して作業してください。
  - ▶ 損傷または故障しているバッテリーは充電しないでください。
  - ▶ バッテリーが汚れている場合：バッテリーを清掃してください。
  - ▶ バッテリーが濡れているか湿っている場合：バッテリーを乾かしてください。■ 21.6。
  - ▶ バッテリーを改造しないでください。
  - ▶ バッテリーの開口部に物を差し込まないでください。
  - ▶ バッテリーの電気接点を金属製品と接続すること、ならびに短絡することは控えてください。
  - ▶ バッテリーを開けないでください。
  - ▶ 摩耗や損傷のあるラベルは交換してください。
- 損傷したバッテリーから液体が漏れることがあります。この液体が皮膚や目に触れると、皮膚や目が炎症を起こす可能性があります。
  - ▶ 液体に触れないようにしてください。
  - ▶ 皮膚に触れてしまった場合：大量の石鹸と水で接触した皮膚部分を洗い流してください。
  - ▶ 目に触れてしまった場合：大量の水で15分以上洗眼し、医師の診察を受けてください。
- 損傷や欠陥のあるバッテリーは、異臭を放ったり、煙が出たり、燃えたりすることがあります。人員が重傷または致命傷を負い、物的損害に至る可能性があります。
  - ▶ バッテリーから異臭がする、または煙が出ている場合：バッテリーの使用を中断し、可燃物から遠ざけてください。

- ▶ バッテリーが燃えている場合：消火器または水を使用して、バッテリーの消火を試みてください。

## 4.7 操作

### 4.7.1 鋸断

#### ▲ 警告

- 作業エリア外の声が届く範囲に別の作業者がいなければ、緊急時に救助することはできません。
  - ▶ 作業エリア外の声の届く範囲に作業員がいることを確認してください。
- 特定の状況下では、使用者が作業に集中できなくなる場合があります。使用者がチェンソーの制御を失い、つまづいたり転倒したりして重傷を負う可能性があります。
  - ▶ 冷静かつ思慮深く作業してください。
  - ▶ 明るさや視界が悪い場合：チェンソーを使って作業しないようにしてください。
  - ▶ チェンソーは一人で操作してください。
  - ▶ 肩の高さより上にあるものを切断しないでください。
  - ▶ 障害物に注意してください。
  - ▶ 木に登って作業を行う場合：転落防止口ープを使用してください。
  - ▶ チェンソーを接続ケーブル付きの電源と共に使用する場合：リフトバケットを使用してください。
  - ▶ 疲労を感じた場合：作業を中断して休憩してください。
- 木の上で作業している場合は、チェンソーが落下することがあります。それにより、重傷を負ったり物的損害につながったりする可能性があります。
  - ▶ チェンソーストラップをアイレットにかけてチェンソーを固定します。チェンソーストラップには、過負荷防止が付いていなければなりません。適切なアクセサリは専門店でお求めいただけます。
- 回転中のソーチェンは、使用者を傷つけてしまう可能性があります。使用者が重傷を負う可能性があります。
  - ▶ 回転中のソーチェンには触れないでください。
  - ▶ ソーチェンが物体によって動かなくなった場合：チェンソーのスイッチをオフにし、チェンブレイキを掛けてバッテリーを取り外してください。まずこれを行ってから、物体を取り除きます。
- 回転中のソーチェンは温まって膨張します。ソーチェンの潤滑や張り具合が十分でないと、ソーチェンがガイドバーから外れて飛び出したり破断したりする可能性があります。それ

により、重傷を負ったり物的損害につながったりする可能性があります。

- ▶ ソーチェン粘着オイルを使用してください。
- ▶ 作業中はソーチェンの張り具合を定期的に点検してください。ソーチェンの張り具合が弱すぎる場合：ソーチェンを張ってください。
- 作業中にチェンソーの挙動が変化したり異常を感じたりした場合、チェンソーが安全な状態ではなくなっている可能性があります。それにより、重傷を負ったり物的損害につながったりする可能性があります。
  - ▶ 作業を終了し、バッテリーを取り出して、STIHL サービス店までご来店ください。
- 作業中は、チェンソーが振動することがあります。
  - ▶ 手袋を着用してください。
  - ▶ 作業を中断して休憩してください。
  - ▶ 血行障害の兆候が現れた場合：医師の診察を受けてください。
- 回転中のソーチェンが硬いものに当たると、火花が出ることがあります。可燃物がある環境では、火花が火災の原因となることがあります。人員が重傷または致命傷を負い、物的損害に至る可能性があります。
  - ▶ 可燃物がある環境では作業しないでください。
- トリガーを放してもソーチェンは短時間動き続けます。動作中のソーチェンは、人を傷つけてしまう可能性があります。重傷を負う可能性があります。
  - ▶ ソーチェンが止まるまでお待ちください。

#### ▲ 警告

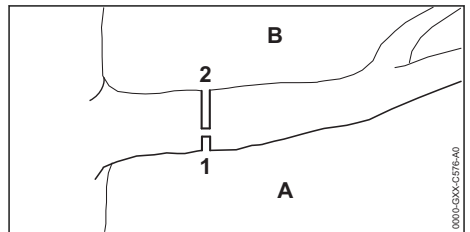

- 張力がかかっている木を切断する場合、ガイドバーが挟まって動かなくなる可能性があります。使用者がチェンソーを制御できなくなり、重傷を負う可能性があります。
  - ▶ まず圧縮側 (A) に負荷軽減カット (1) を入れた後、張力側 (B) で最初の切込みの真上から玉切り (2) を行います。

## ▲ 危険

- 活線の近くで作業をする場合は、ソーチェンが誤って活線と接触し、ケーブルを損傷する可能性があります。使用者が重傷または致命傷を負う可能性があります。
  - ▶ 活線の近くでは作業しないようにしてください。

### 4.7.2 伐倒

## ▲ 警告

- 経験のない使用者は、伐倒の危険の認識や評価ができません。それにより重傷または致命傷や物的損害につながるおそれがあります。
  - ▶ ご不明な点があれば：伐倒作業は一人で行わないでください。
- 伐倒作業中に樹木の一部や枝が見物人や物の上に落下することがあります。それにより重傷または致命傷や物的損害につながるおそれがあります。
  - ▶ 樹木を狙い通りの場所に倒すために伐倒方向を決めます。
  - ▶ 見物人、子供、動物は作業エリアから樹高の2.5倍の範囲内に入らせないでください。

## 4.8 反発力

### 4.8.1 キックバック

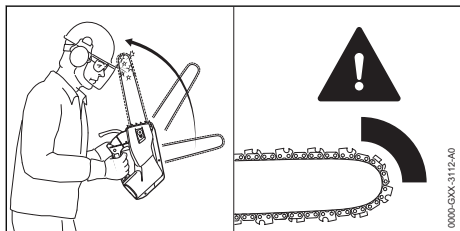

キックバックは、以下の理由で生じることがあります：

- － ガイドバー先端上部 1/4 の部分で回転するソーチェンが硬い物体に触れ、急停止した。
- － 回転するソーチェンがバー先端部で挟まった。

チェンブレイキでキックバックの発生を防ぐことはできません。

## ▲ 警告

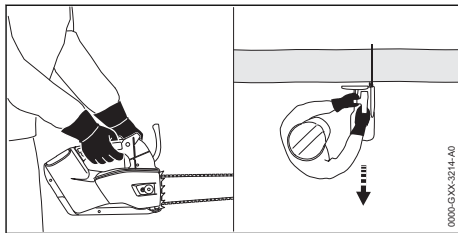

- キックバックが生じると、チェンソーがオペレーターの方向に跳ね上がることがあります。ハンドルの設計が特別なため（ハンドルの間隔が狭いため）、チェンソーの制御を失い、重傷または致命傷さえも負うことがあります。
  - ▶ チェンソーを両手でしっかり保持します。
  - ▶ 体を常にカッティングアタッチメントの面から離してください。
  - ▶ 本取扱説明書に記載されている推奨作業方法に従ってください。
  - ▶ バーの先端上部 1/4 部分を使用しないでください。
  - ▶ 必ず適切に目立てをし、張り具合を調整したソーチェンで鋸断してください。
  - ▶ キックバック低減ソーチェンを使用してください。
  - ▶ 先端部の径が小さいガイドバーを使用してください。
  - ▶ 常にチェンを最高速で作動させて鋸断してください。

### 4.8.2 プルイン

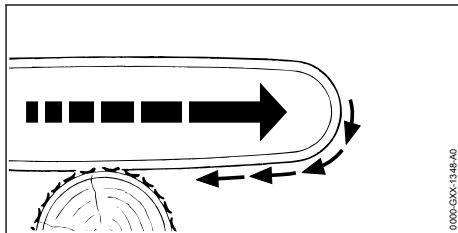

バーの下部を切断に使用すると、ソーが作業者から遠ざかる方向に引かれます。

## ▲ 警告

- 回転するチェンが硬い物体に当たったり、急に挟まれたりすると、チェンソーが作業者から遠ざかる方向に唐突に引っ張られることがあります。チェンソーの制御を失い、重傷または致命傷を負うおそれがあります。
  - ▶ チェンソーを両手でしっかり保持します。

- ▶ チェンソーは取扱説明書に従って操作してください。
- ▶ ガイドバーは切り口の中でねじらないでください。
- ▶ パンパスパイクを適切にかみ合わせます。
- ▶ 常にチェンを最高速で作動させて切断してください。

### 4.8.3 プッシュバック

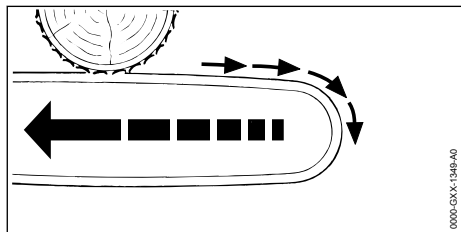

バーの上部を切断に使用すると、ソーが作業者の方向に押し戻されます。

### ▲ 警告

- 回転するチェンが硬い物体に当たったり、急に挟まれたりすると、チェンソーが作業者の方に唐突に押し戻されることがあります。チェンソーの制御を失い、重傷または致命傷を負うおそれがあります。
  - ▶ チェンソーを両手でしっかり保持します。
  - ▶ チェンソーは取扱説明書に従って操作してください。
  - ▶ ガイドバーは切り口の中でねじらないでください。
  - ▶ 常にチェンを最高速で作動させて切断してください。

## 4.9 運搬

### 4.9.1 チェンソー

### ▲ 警告

- チェンソーは運搬中に倒れたり、ずれたりするおそれがあります。負傷したり、器物が損壊したりするおそれがあります。



- ▶ バッテリーを取り外します。

- ▶ チェンブレーキを掛けます。
- ▶ チェンガードをガイドバーに被せ、はめ込みます。チェンガードは、ガイドバーを完全に覆うように取り付けてください。
- ▶ 転倒したり、ずれたりしないよう、固定ストラップ、ベルト、ネットでチェンソーを固定します。

- チェンソーをチェンガードのリングを持って運搬すると、チェンソーが落下するおそれがあります。負傷したり、器物が損壊したりするおそれがあります。
  - ▶ ハウジングのリングを持ってチェンソーを運搬してください。

### 4.9.2 バッテリー

### ▲ 警告

- バッテリーは、すべての周囲条件に対して保護されているわけではありません。特定の周囲条件にさらされると、バッテリーは破損し、物的損害が生じるおそれがあります。
  - ▶ 破損したバッテリーは絶対に輸送しないでください。
- バッテリーは輸送中に倒れたり、ずれたりするおそれがあります。それにより重傷を負ったり、物的損害につながったりするおそれがあります。
  - ▶ バッテリーは、内部で固定が可能なパッケージを使用して輸送してください。
  - ▶ パッケージが動かないように固定してください。

## 4.10 保管

### 4.10.1 チェンソー

### ▲ 警告

- 子供はチェンソーの危険の認識や認知ができず、重傷を負うおそれがあります。
  - ▶ バッテリーを取り外します。



- ▶ チェンブレーキを掛けます。
- ▶ チェンガードをガイドバーに被せ、はめ込みます。チェンガードは、ガイドバーを完全に覆うように取り付けてください。
- ▶ チェンソーは子供の手の届かないところに保管してください。

- 水分によってチェンソーの電気接点と金属部品が腐食することがあります。それによりチェンソーが損傷することがあります。



- ▶ バッテリーを取り外します。

- ▶ チェンソーは、清潔な乾いた状態で保管してください。

### 4.10.2 バッテリー

### ▲ 警告

- 子供は、バッテリーの危険の認識や評価ができません。子供は重傷を負う可能性があります。

- ▶ バッテリーは子供の手の届かないところに保管してください。
- バッテリーは、すべての周囲条件に対して保護されているわけではありません。特定の周囲条件にさらされると、バッテリーが修理不能な損傷を受けるおそれがあります。
  - ▶ バッテリーは清潔な乾燥した状態で保管してください。
  - ▶ バッテリーは密閉空間に保管してください。
  - ▶ バッテリーはチェンソーから分離して保管してください。
  - ▶ バッテリーを充電器に入れて保管する場合：電源プラグを引き抜いて、バッテリーを40%~60% (緑色で点灯しているLEDが2つある状態)の充電レベルで保管してください。
  - ▶ バッテリーは、規定の温度範囲を超える環境下で保管しないでください、**11** 21.5。

#### 4.11 清掃、整備、修理

### ▲ 警告

- バッテリーを取り付けたままにしておく、清掃、整備、または修理時にチェンソーが偶発的に始動するおそれがあります。それにより重傷を負ったり、物的損害につながったりするおそれがあります。



- ▶ バッテリーを取り外してください。

- ▶ チェンブレイキを掛けます。
- 強力な洗浄剤、ウォータージェット、または先の尖った物体は、チェンソー、ガイドバー、ソーチェン、およびバッテリーに損傷を与える可能性があります。チェンソー、ガイドバー、ソーチェン、バッテリーを適切に清掃しないと、コンポーネントが正常に機能しなくなるか、安全装置が作動しなくなるおそれがあります。それにより重傷を負うことがあります。
  - ▶ チェンソー、ガイドバー、ソーチェン、バッテリーは、本書に記載されているとおりに清掃してください。
- チェンソー、ガイドバー、ソーチェン、バッテリーを適切に整備/修理しないと、コンポーネントが正常に機能しなくなるか、安全装置が作動しなくなるおそれがあります。重傷または致命傷を負うおそれがあります。
  - ▶ チェンソーまたはバッテリーの整備または修理を試みしないでください。
  - ▶ チェンソーまたはバッテリーに整備/修理が必要になったときは：STIHL サービス店にサポートを依頼してください。
  - ▶ ガイドバーとソーチェンの整備や修理時は、本取扱説明書に従ってください。

- ソーチェンの清掃中や整備中に、鋭利なカッターでケガをする場合があります。それにより負傷するおそれがあります。
  - ▶ 耐切創手袋を着用してください。

## 5 チェンソーの使用準備

### 5.1 チェンソーの使用準備

毎回作業を開始する前に、以下の手順を踏む必要があります：

- ▶ 以下の部品が安全な状態にあることを確認してください：
  - チェンソー、**11** 4.6.1。
  - ガイドバー、**11** 4.6.2。
  - ソーチェン、**11** 4.6.3。
  - バッテリー、**11** 4.6.4。
- ▶ バッテリーを点検してください、**11** 12.7。
- ▶ 充電器 STIHL AL 101、301-4、500 の取扱説明書の記載通りにバッテリーをフル充電してください。
- ▶ チェンソーを清掃してください、**11** 17.1。
- ▶ ガイドバーとソーチェンを取り付けてください、**11** 8.1.1。
- ▶ ソーチェンを張ってください、**11** 8.2。
- ▶ ソーチェン粘着オイルを給油してください、**11** 8.3。
- ▶ チェンブレイキをテストしてください、**11** 12.4。
- ▶ 操作部をテストしてください、**11** 12.5。
- ▶ チェンの潤滑状態を点検してください、**11** 12.6。
- ▶ この手順を踏むことができない場合：チェンソーの使用を中止して、STIHL サービス店までご来店ください。

### 5.2 Bluetooth®無線通信インターフェース搭載バッテリーと STIHL コネクテッドアプリの接続

- ▶ 携帯端末機器の Bluetooth®無線インターフェースをオンにしてください。
- ▶ バッテリーの Bluetooth®無線インターフェースをオンにしてください、**11** 7.1。
- ▶ アプリストアから STIHL コネクテッドアプリを携帯端末機器にダウンロードして、アカウントを作成してください。
- ▶ STIHL コネクテッドアプリを開いて、ログインしてください。
- ▶ バッテリーを STIHL コネクテッドアプリに追加して、画面の指示に従ってください。

連絡先やその他の情報は、<https://support.stihl.com> または STIHL コネクテッドアプリに記載されています。



STIHL コネクテッドアプリが利用できるかどうかは市場によって異なります。

## 6 バッテリーの充電、LED

### 6.1 バッテリーの充電

充電時間は、バッテリーの温度や周囲温度などの様々な要因によって異なります。性能を最適に保つには、推奨温度範囲を守ってください、 21.6。実際の充電時間は、記載されている充電時間とは異なる場合があります。充電時間は [www.stihl.com/charging-times](http://www.stihl.com/charging-times) に記載されています。

- ▶ 充電器 STIHL AL 101、301、301-4、500 の取扱説明書の記載通りにバッテリーを充電してください。

### 6.2 充電残量を表示する

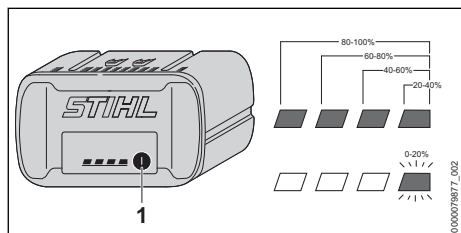

- ▶ ボタン (1) を押します。  
LED が約 5 秒間緑色で点灯し、充電状態が表示されます。
- ▶ 右側の LED が緑色で点滅した場合は、バッテリーを充電してください。

### 6.3 バッテリーの LED

LED は、充電状態または故障を表示します。LED は、緑色または赤色で点灯/点滅します。

LED が緑色で点灯または点滅しているときは、充電状態が表示されています。

- ▶ LED が赤色で点灯または点滅: トラブルシューティング  20.1  
チェンソーまたはバッテリーが故障しています。

## 7 起動と停止 Bluetooth® 無線通信インターフェース

### 7.1 Bluetooth®無線通信インターフェースのオン

- ▶ バッテリーに Bluetooth®無線通信インターフェースが備わっている場合: プッシュボタンを押して、 マークの隣にある LED 「BLUETOOTH®」が約 3 秒間青色で点灯するまで押し続けてください。

Bluetooth®無線通信インターフェースがオンになります。

### 7.2 Bluetooth®無線通信インターフェースのオフ

- ▶ バッテリーに Bluetooth®無線通信インターフェースが備わっている場合: プッシュボタンを押して、 マークの隣にある LED 「BLUETOOTH®」が青色で 6 回点滅するまで押し続けてください。  
Bluetooth®無線通信インターフェースがオフになります。

## 8 チェンソーの組み立て

### 8.1 バーとチェンの取り付け/取り外し

#### 8.1.1 ガイドバーとソーチェンの取り付け

チェンスプロケットに適合し、装着可能なガイドバーとソーチェンの組み合わせは、テクニカルデータに記載されています、 22.1。

- ▶ チェンソーのスイッチをオフにして、チェンブレーキを掛けて、バッテリーを取り外します。

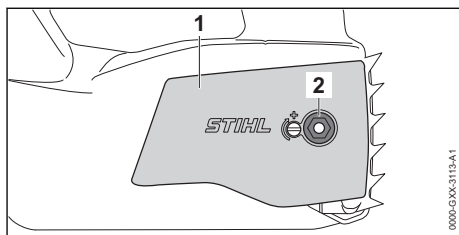

- ▶ ナット (2) をねじって外します。
- ▶ チェンスプロケットカバー (1) を取り外します。

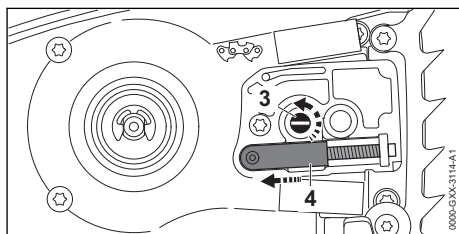

- ▶ テンショナースライド (4) がハウジングの左端に当たるまで、テンションングスクリュー (3) を反時計回りに回します。

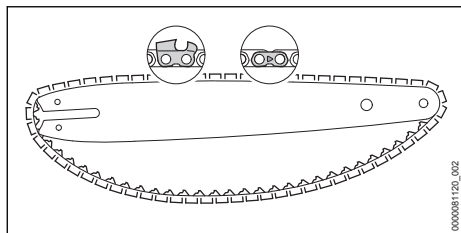

- ▶ ソーチェーンの上側のタイストラップの矢印が回転方向を向くようにして、ソーチェーンをガイドバーの溝に取り付けます。

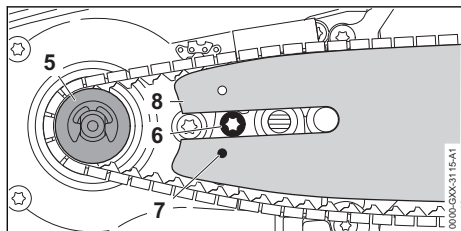

- ▶ ガイドバーとソーチェーンをチェーンソーに取り付け、以下の条件を満たしているか確認します：
  - ソーチェーンのドライプリングがチェンスプロケット (5) の歯にはまっています。
  - スクリュー (6) の頭部がガイドバー (8) のスロットに入っている。
  - テンショナースライド (4) のペグがガイドバー (8) の穴 (7) にはまっています。

ガイドバー (8) の向きは、どちらでも構いません。ガイドバー (8) 上の口ゴも上下逆になる場合があります。

- ▶ チェンブレーキを解除します。

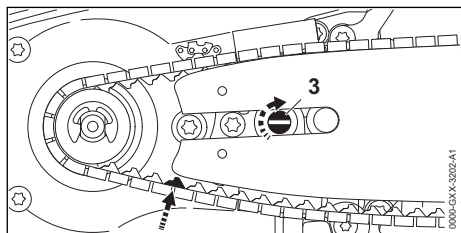

- ▶ ソーチェーンがたるみなしにガイドバーにフィットするまで、テンショニングスクリュー (3) を時計回りに回転させます。その際、ソーチェーンのドライプリングがガイドバーの溝とかみ合っているか確認します。ガイドバー (8) とソーチェーンをチェーンソーに位置決めします。
- ▶ チェンソーとぴったり重なるようにチェンスプロケットカバー (1) を取り付けます。

- ▶ ナット (2) を取り付け、しっかりと締め付けます。

### 8.1.2 バーとチェンの取り外し

- ▶ チェンソーのスイッチをオフにし、チェンブレーキを掛け、バッテリーを取り外します。
- ▶ ナットを取り外します。
- ▶ スプロケットカバーを取り外します。
- ▶ テンショニングスクリューを反時計回りに止まるまで回します。この段階でチェンが緩みます。
- ▶ バーとチェンを取り外します。

## 8.2 ソーチェーンの張り方

ソーチェーンは鋸断作業中に伸縮します。その結果、チェンの張り具合が変化します。作業中はチェンの張り具合を定期的に点検し、必要に応じて再調整してください。

- ▶ チェンソーの電源を切り、チェンブレーキを掛け、バッテリーを取り外します。

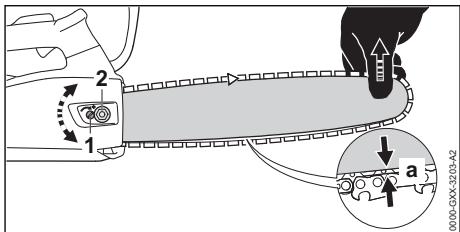

- ▶ ナット (2) を緩めます。
- ▶ チェンブレーキを解除します。
- ▶ ガイドバーのノーズを持ち上げ、以下の状態になるまでテンショニングスクリュー (1) を時計回りにまたは反時計回りにまわします。
  - ガイドバー中央のチェンのたるみ 'a' が 1 - 2 mm。
  - ソーチェーンをガイドバーに沿って二本の指で簡単に引くことができる。
- ▶ ガイドバーのノーズを持ち上げたまま、ナット (2) をしっかりと締め付けます。
- ▶ ガイドバー中央のチェンのたるみ 'a' が 1 - 2 mm でない場合、ソーチェーンの張りを再調整します。

## 8.3 ソーチェーン粘着オイルの給油

ソーチェーン粘着オイルは、回転するソーチェーンを潤滑し、冷却します。

STIHL では、STIHL ソーチェーン粘着オイル、またはチェーンソー用として認可された淡色または生分解性のソーチェーン粘着オイルを使用することをお勧めしています。

- ▶ チェンソーのスイッチをオフにして、チェンブレーキを掛けて、バッテリーを取り外します。

- ▶ オイルタンクキャップが上を向くように、チェーンソーを平らな場所に置きます。
- ▶ オイルタンクキャップの周辺を湿らせた布で清掃します。

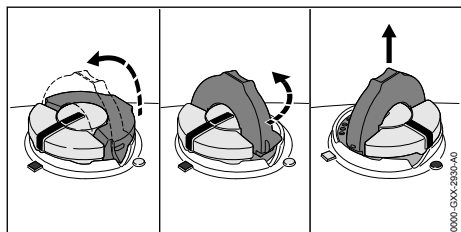

- ▶ オイルタンクキャップのつまみを持ち上げます。
- ▶ オイルタンクキャップをリミットストップまで反時計回りに回します。
- ▶ オイルタンクキャップを外します。
- ▶ ソーチェーン粘着オイルは、こぼれないように注意して、オイルタンクが満杯にならないように充填します。
- ▶ オイルタンクキャップのつまみが持ち上がっていない場合：つまみを持ち上げます。

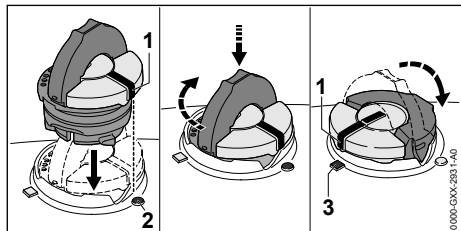

- ▶ オイルタンクキャップは、マーク(1)がマーク(2)と合うようにはめます。
- ▶ オイルタンクキャップを下に押し込み、リミットストップまで時計回りに回します。カチッという音がしてオイルタンクキャップがかみ合います。マーク(1)がマーク(3)と一致します。
- ▶ オイルタンクキャップを上を引き抜けるかどうか点検します。
- ▶ オイルタンクキャップが上に引き抜けないことを確認したら、オイルタンクキャップのつまみを閉じます。オイルタンクは閉まりました。

オイルタンクキャップを上を引き抜くことができる場合は、以下の手順に従います：

- ▶ オイルタンクキャップを任意の位置にはめます。

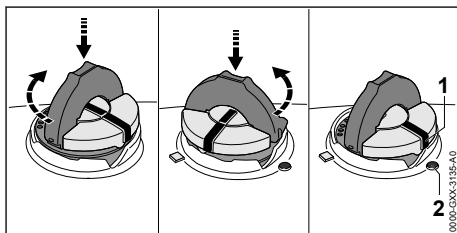

- ▶ オイルタンクキャップを下に押し込み、リミットストップまで時計回りに回します。
- ▶ オイルタンクキャップを下に押し込み、マーク(1)がマーク(2)と合うまで反時計回りに回します。
- ▶ もう一度オイルタンクを閉めてください。
- ▶ これでもオイルタンクがまだ閉まらない場合：チェーンソーでの作業を中止して、STIHL サービス店までご来店ください。チェーンソーは、安全な状態ではありません。

## 8.4 バンパースパイクの取り付け

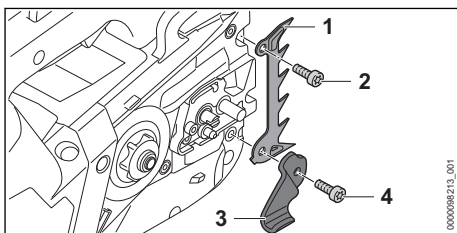

- ▶ スクリュー(4)を取り外し、チェンキャッチャー(3)を取り外します。
- ▶ バンパースパイク(1)を所定の位置に合わせます。
- ▶ スクリュー(2)を取り付けます。
- ▶ チェンキャッチャー(3)を所定の位置に合わせます。
- ▶ スクリュー(4)を差し込み、しっかりと締め付けます。
- ▶ スクリュー(2)を完全に締め付けます。

## 9 チェンブレイキを掛ける/解除する

### 9.1 チェンブレイキを掛ける

チェーンソーには、チェンブレイキが搭載されています。

チェンブレイキは、強いキックバックが起きると前ハンドガードの慣性によって作動します。または、作業者が掛けることができます。

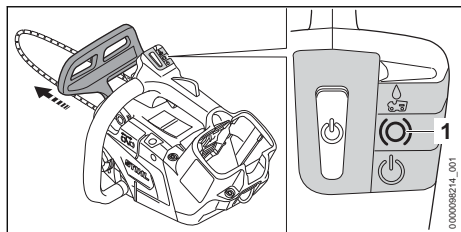

- ▶ ハンドガードを左手で前ハンドルから離れる方向に押しします。カチッという音がしてハンドガードがかみ合います。バッテリーを挿入すると、「チェンブレーキ」LED (1) が点灯します。チェンブレーキが掛かります。

## 9.2 チェンブレーキの解除

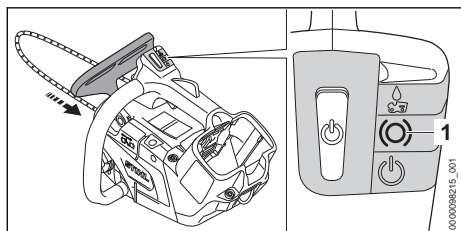

- ▶ ハンドガードを左手でハンドルの方向に引きます。カチッという音がしてハンドガードがかみ合います。バッテリーを挿入すると、「チェンブレーキ」LED (1) が消灯します。チェンブレーキが解除されます。

## 10 バッテリーの取り外しと取り付け

### 10.1 バッテリーの挿入

- ▶ チェンブレーキを掛けます。

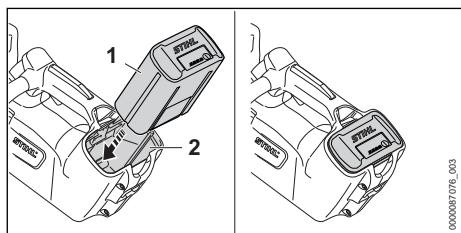

- ▶ バッテリー (1) をバッテリーコンパートメント (2) に止まるまで押し込みます。カチッという音がしてバッテリー (1) が定位置にはまり、ロックされます。

### 10.2 バッテリーの取り外し

- ▶ チェンソーを平坦な面に置きます。

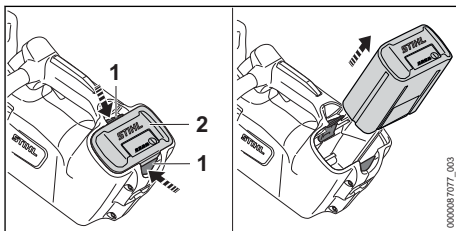

- ▶ 両方のロッキングレバー (1) を押します。ロックが解除され、バッテリー (2) の取り外しが可能になります。

## 11 チェンソーのオン/オフ切り替え

### 11.1 チェンソーのスイッチを入れる

- ▶ 右手でコントロールハンドルを握り、チェンソーを保持します。コントロールハンドルに親指をかけてください。
- ▶ チェンブレーキを解除します。
- ▶ 左手でハンドルバーを握り、チェンソーを保持します。ハンドルバーに親指をかけてください。

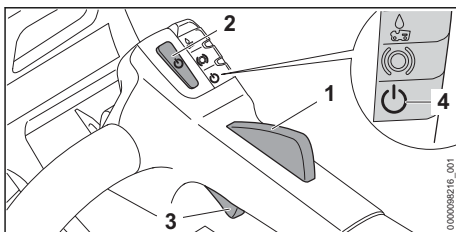

- ▶ トリガーロックアウト (1) を指で押したままにします。
- ▶ ロック解除ボタン (2) を押します。
- ▶ 人差し指でトリガー (3) を引き、そのまま保持します。チェンソーが加速し、チェンが回転し始めます。

トリガーを握ると (3)、ソーチェーンが加速します。

チェンソーは、まずロック解除ボタン (2) を押し、5秒以内 (「ステータス」LEDの点滅中) にトリガーロックアウト (1) を押すことでもオンにすることができます。トリガー (3) のロックが解除され、チェンソーの使用準備が整います。

電源をオンにしてからトリガー (3) とトリガーロックアウト (1) を放すと、「ステータス」LED (4) がさらに1秒間点滅します。「ステータス」LED (4) の点滅中は、ロック解除ボタン (2) を押さずに

チェンソーの電源を再びオンにすることができません。

## 11.2 チェンソーの電源を切る

- ▶ トリガーとトリガーロックアウトを放します。約1秒後にソーチェンが完全に停止するまで待ちます。
- ▶ 約1秒後もソーチェンが回転し続ける場合は、チェンブレイキを掛け、バッテリーを取り外し、STIHL サービス店にご連絡ください。チェンソーが故障しています。

## 12 チェンソーとバッテリーのテスト

### 12.1 チェンスプロケットの点検

- ▶ チェンソーのスイッチをオフにし、チェンブレイキを掛け、バッテリーを取り外します。
- ▶ チェンブレイキを解除します。
- ▶ チェンスプロケットカバーを取り外します。
- ▶ バーとチェンを取り外します。

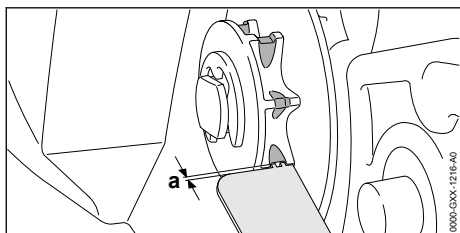

- ▶ STIHL ゲージを使用してスプロケット上の摩耗マークを点検します。
- ▶ 摩耗マークが  $a = 0.5 \text{ mm}$  よりも深い場合：チェンソーを使用しないでください。STIHL サービス店に連絡してください。チェンスプロケットを交換してください。

### 12.2 ガイドバーの点検

- ▶ チェンソーのスイッチをオフにし、チェンブレイキを掛け、バッテリーを取り外します。
- ▶ ソーチェンとガイドバーを取り外します。

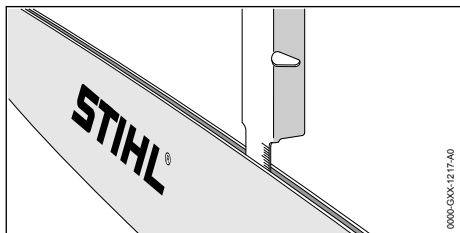

- ▶ STIHL ファイリングゲージの目盛でバーの溝の深さを測定します。
- ▶ 以下のいずれかが生じているときは、新品のガイドバーを取り付けてください：

- ガイドバーが損傷している。
- 測定されたバーの深さが、規定の最小深さ以下になっている。■ 21.3
- バーの溝が狭められているか、広がっている。
- ▶ ご不明な点があれば：最寄りの STIHL サービス店に連絡してください。

### 12.3 ソーチェンの点検

- ▶ チェンソーのスイッチをオフにし、チェンブレイキを掛け、バッテリーを取り外します。

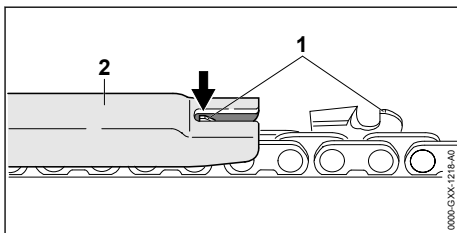

- ▶ STIHL ファイリングゲージ (2) を使用してデプスゲージ (1) の高さを点検します。STIHL ファイリングゲージは、チェンのピッチと適合していなければなりません。
- ▶ デプスゲージ (1) がファイリングゲージ (2) から突き出る場合：デプスゲージ (1) を低くします。■ 18.3

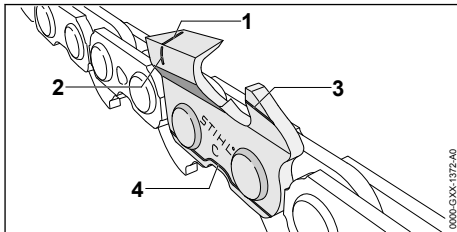

- ▶ カッター上のサービスマーク (1-4) が目視できるか確認します。
- ▶ カッター上のサービスマークのいずれかが目視できない場合：チェンソーを使用しないでください。STIHL サービス店に連絡してください。
- ▶ STIHL ファイリングゲージを使用し、全カッターで  $30^\circ$  の目立て角度が維持されているか点検します。STIHL ファイリングゲージは、チェンのピッチと適合していなければなりません。
- ▶  $30^\circ$  の目立て角度が維持されていない場合：ソーチェンを再び目立てしてください。
- ▶ ご不明な点があれば：STIHL サービス店にサポートを依頼してください。

### 12.4 チェンブレイキのテスト

- ▶ チェンソーのスイッチを入れます。

- ▶ チェンブレイキを掛けます。  
チェンが直ちに停止した場合は、チェンブレイキは正常に作動しています。
- ▶ チェンが直ちに停止しない場合：チェンソーを使用しないでください。STIHL サービス店にサポートを依頼してください。  
チェンブレイキに不具合が生じています。

## 12.5 操作部の点検

### トリガーロックアウトとトリガー

- ▶ チェンブレイキを掛け、バッテリーを取り外します。
- ▶ トリガーロックアウトを押さずにトリガーを握ってみます。
- ▶ トリガーを引くことができる場合は、チェンソーを使用しないでください。STIHL サービス店にご連絡ください。  
トリガーロックアウトが故障しています。
- ▶ トリガーロックアウトを押し、そのまま保持します。
- ▶ トリガーを握り、放します。
- ▶ トリガースイッチまたはトリガースイッチロックアウトが円滑に動かないか、当初の位置に戻らない場合は、チェンソーを使用しないでください。STIHL サービス店にお問い合わせください。  
トリガーまたはトリガーロックアウトが故障しています。

### チェンソーのスイッチを入れる

- ▶ バッテリーを挿入します。
- ▶ チェンブレイキを解除します。
- ▶ トリガーロックアウトを押し、そのまま保持します。
- ▶ ロック解除ボタンを押します。
- ▶ トリガーを握ります。  
ソーチェンが作動します。
- ▶ バッテリーの3個のLEDが赤色で点滅した場合は、バッテリーを取り外し、STIHL サービス店にサポートを依頼してください。  
チェンソーが故障しています。
- ▶ トリガーを放します。  
ソーチェンが停止します。
- ▶ チェンが回転し続ける場合は、チェンブレイキを掛け、バッテリーを取り外し、STIHL サービス店にご連絡ください。  
チェンソーが故障しています。

## 12.6 チェンオイルの潤滑状態点検

- ▶ バッテリーを取り付けます。
- ▶ チェンブレイキを解除します。
- ▶ ガイドバーを明るい面にかざします。
- ▶ スイッチを入れます。  
チェンからチェンオイルが飛び散り、明るい面上で確認できます。チェンの潤滑機能は正常に働いています。

- ▶ チェンオイルが確認できない場合：
  - ▶ チェンオイルを給油します。
  - ▶ チェンの潤滑状態を再点検します。
  - ▶ 明るい面でチェンオイルが依然として確認できない場合：チェンソーを使用しないでください。STIHL サービス店に連絡してください。チェンの潤滑機能に不具合が生じています。

## 12.7 バッテリーのテスト

- ▶ バッテリーのボタンを押します。  
LEDが点灯または点滅します。
- ▶ LEDが点灯または点滅しない場合：バッテリーを使用しないでください。STIHL サービス店に連絡してください。  
バッテリーが故障しています。

# 13 チェンソーの操作

## 13.1 オイル供給量の調整

チェンソーには供給量調整式オイルポンプが搭載されています。

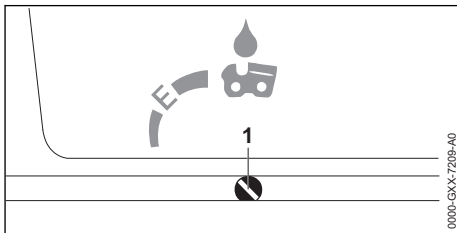

オイルポンプの調整スクリュー (1) が E(Ematic) の位置に合っているときは、オイル供給量は大半の用途に適します。

オイルポンプ供給量は、様々なバーの長さ、樹木の種類、作業方法に合わせて調整することができます。

### オイル供給量を増やすには

- ▶ チェンソーの電源を切り、チェンブレイキを掛け、バッテリーを取り外します。
- ▶ オイルポンプ調整スクリュー (1) を時計回りに回します。

### オイル供給量を減らすには

- ▶ チェンソーの電源を切り、チェンブレイキを掛け、バッテリーを取り外します。
- ▶ オイルポンプ調整スクリュー (1) を反時計回りにまわします。

## 13.2 チェンソーの保持と操作

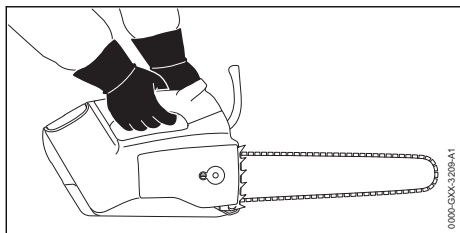

- ▶ チェンソーのハンドルバーを左手で、コントロールハンドルを右手で握り、左手の親指をハンドルバーに、右手の親指をコントロールハンドルにかけて操作してください。

### 警告

- チェンソーを片手で操作すると、キックバックの危険が高まります。キックバックが生じると、チェンソーが使用者の方向に跳ね上がることがあります。使用者がチェンソーを制御できなくなり、重傷または致命傷を負う可能性があります。
  - ▶ ガイドバーの先端上部 1/4 部分を使用して作業しないでください。
  - ▶ 鋸断する枝をチェンソーを保持していない手で掴まないでください。
  - ▶ 落下しそうになっている枝を掴まないでください。

## 13.3 鋸断

### 警告

- キックバックが生じると、チェンソーが使用者の方向に跳ね上がることがあります。使用者が重傷または致命傷を負う可能性があります。
  - ▶ 最高速で鋸断します。
  - ▶ ガイドバーの先端上部 1/4 部分を使用して鋸断しないでください。
- ▶ ガイドバーが食い込まないように、最高速で切り口に入れてください。

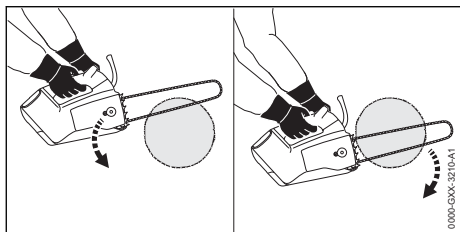

- ▶ バンパースパイクをかみ合わせ、支点として使用します。
- ▶ バンパースパイクが繰り返しかみ合うように、ガイドバーの全幅を完全に木材に通します。

- ▶ 鋸断を終えるときに、チェンソーの重量を支えてください。

性能を最適に保つには、推奨温度範囲を守ってください、 21.6。

## 13.4 枝払い

- ▶ チェンソーを最高速で作動させ、枝に接触させながらガイドバーを下方向に回します。

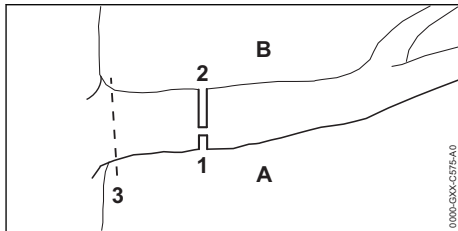

- ▶ 最初に圧縮側 (A) でリリースカット (1) を行い、次に最初のカットの真上で上から引張側 (B) でバックイング (2) カットを実行します。
- ▶ 樹皮に損傷を与えることなく、トランクの近くで最後のカット (3) を行います。

## 13.5 樹木の伐倒

### 13.5.1 伐倒の基本情報

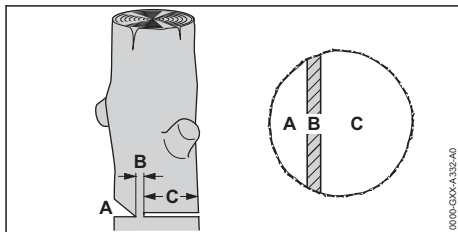

#### A 受け口

受け口によって伐倒方向が決まります。

#### B つる

つるは、地面に倒れる際に樹木の一部をコントロールします。つるの幅は、幹の直径の 1/10 です。

#### C 追い口

樹木は追い口を用いて伐倒します。

### 13.5.2 受け口切り

受け口によって伐倒方向が決まります。受け口の作成に関する、国で定められた基準を遵守してください。

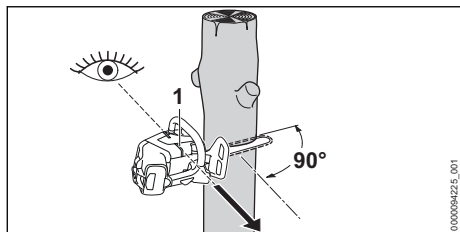

- ▶ 受け口が伐倒方向に対して直角になるようチェーンソーの位置を合わせます。
- ▶ 照準線 (1) を用いて伐倒方向を制御します。
- ▶ 水平に切り込みを入れます。
- ▶ 水平切断面まで 45° の角度で切断します。

### 13.5.3 追い口切り

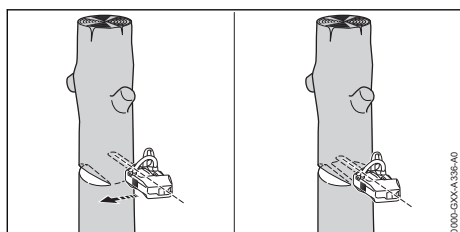

- ▶ つるを切断しないよう注意しながら、水平に追い口を作ります。
- ▶ 大声で周囲に警告します。
- ▶ つるを支点にして、伐倒する樹木の部分を押しします。  
伐倒する部分が倒れます。

## 14 作業後

### 14.1 作業後

- ▶ チェンソーのスイッチをオフにして、チェンブレイキを掛けて、バッテリーを取り外します。
- ▶ チェンソーが濡れている場合：チェーンソーを乾燥させてください。
- ▶ バッテリーが濡れているか湿っている場合：バッテリーを乾かしてください、[図 21.6](#)。
- ▶ チェンソーを清掃してください。
- ▶ ガイドバーとソーチェーンを清掃してください。
- ▶ ナットをチェンスプロケットカバーから外します。
- ▶ デンショニングスクリューを反時計回りに 2 回転させます。  
ソーチェーンが緩みます。
- ▶ ナットを締め付けます。
- ▶ チェンガードをかみ合うまでガイドバー上にスライドさせ、ガイドバー全体を覆うようにします。
- ▶ バッテリーを清掃してください。

## 15 運搬

### 15.1 チェンソーの運搬

- ▶ チェンソーの電源を切り、チェンブレイキを掛け、バッテリーを取り外します。
- ▶ チェンガードをガイドバーに被せ、はめ込みます。チェンガードは、ガイドバーを完全に覆うように取り付けてください。

#### チェンソーの運搬

- ▶ チェンソーは、右手で前ハンドルを持ち、ガイドバーを後ろに向けて運搬してください。

#### チェンソーの車両輸送

- ▶ 倒れたり、ずれたりしないようチェーンソーを固定してください。

#### アイレットによるチェーンソーの輸送

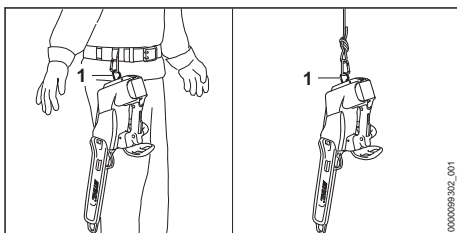

- ▶ ベルトまたはロープのアイレット (1) を使用してチェーンソーを輸送します。

#### リングによるチェンガードの運搬

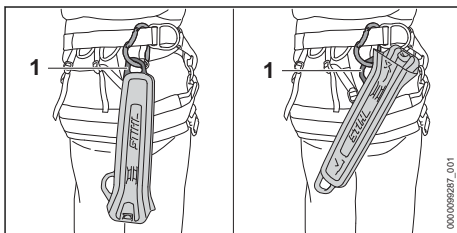

- ▶ チェンガードはリング (1) をベルトに固定して運搬します。

### 15.2 バッテリーの運搬

- ▶ チェンソーの電源を切り、チェンブレイキを掛け、バッテリーを取り外します。
- ▶ バッテリーが安全な状態にあるか確認します。
- ▶ バッテリーはパッケージの内部で動かないように梱包してください。
- ▶ パッケージが動かないよう固定してください。

バッテリーには危険物輸送規則が適用されます。本バッテリーは UN 3480 (リチウムイオンバッテリー) として分類されており、国連試験基準マニュアル、パート III、サブセクション 38.3 に従って試験済みです。



輸送時の規制については、右記を参照してください：  
www.stihl.com/safety-data-sheets.

## 16 保管

### 16.1 チェンソーの保管

- ▶ チェンソーのスイッチをオフにして、チェンブレーキを掛けて、バッテリーを取り外します。
- ▶ チェンガードをガイドバー上にスライドさせ、ガイドバー全体を覆うようにします。
- ▶ チェンソーは以下の条件が満たされるように保管してください：
  - チェンソーが倒れたり動いたりしないようにすること。
  - チェンソーが子供の手の届かないところにあること。
  - チェンソーが清潔かつ乾燥した状態にあること。
- ▶ チェンソーを 30 日以上保管する場合：ガイドバーとソーチェンを取り外します。

### 16.2 バッテリーの保管

STIHL では、バッテリーを 40%~60% ( 緑色で点灯している LED が 2 つある状態 ) の充電レベルで保管することをお勧めしています。

- ▶ バッテリーは以下の条件が満たされるように保管してください：
  - バッテリーが子供の手の届かないところにあること。
  - バッテリーが清潔かつ乾燥した状態にあること。
  - バッテリーが密閉空間にあること。
  - バッテリーがチェンソーから分離されていること。
  - バッテリーを充電器に入れて保管する場合：電源プラグを引き抜いて、バッテリーを 40%~60% ( 緑色で点灯している LED が 2 つある状態 ) の充電レベルで保管してください。
  - バッテリーは、規定の温度範囲を超える環境下で保管していない、 21.5。

#### 注記

- バッテリーをこの取扱説明書の記載通りに保管しないと、バッテリーが過放電して損傷し、修復不可能になる可能性があります。
  - ▶ 放電したバッテリーは、保管する前に充電してください。STIHL では、バッテリーを 40%~60% ( 緑色で点灯している LED が 2 つある状態 ) の充電レベルで保管することをお勧めしています。
  - ▶ バッテリーはチェンソーから分離して保管してください。

## 17 清掃

### 17.1 チェンソーの清掃

- ▶ チェンソーのスイッチをオフにし、チェンブレーキを掛け、バッテリーを取り外します。
- ▶ 湿らせた布または STIHL 樹脂溶剤でチェンソーを拭きます。
- ▶ 通気口を塗装用のはけで掃除します。
- ▶ チェンスプロケットカバーを取り外します。
- ▶ チェンスプロケット周辺部を湿らせた布または STIHL 樹脂溶剤で掃除します。
- ▶ バッテリーコンパートメントから異物を取り除き、湿らせた布でバッテリーコンパートメントを掃除します。
- ▶ バッテリーコンパートメントの電気接点を塗装用のはけか柔らかいブラシで掃除します。
- ▶ チェンスプロケットカバーを取り付けます。

### 17.2 ガイドバーとソーチェンの清掃

- ▶ チェンソーの電源を切り、チェンブレーキを掛け、バッテリーを取り外します。
- ▶ ガイドバーとソーチェンを取り外します。

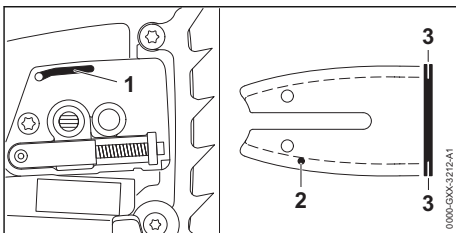

- ▶ オイルポート (1)、オイルインレット孔 (2)、バーの溝 (3) を柔らかいブラシまたは STIHL 樹脂溶剤で掃除します。
- ▶ ソーチェンを柔らかいブラシまたは STIHL 樹脂溶剤で掃除します。
- ▶ ガイドバーとソーチェンを取り付けます。

### 17.3 フリースエアフィルターの掃除

- ▶ チェンソーの電源を切り、チェンブレーキを掛け、バッテリーを取り外します。

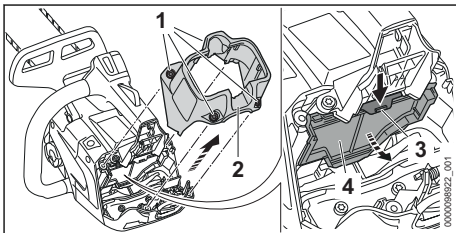

- ▶ カバー (2) が取り外し可能な状態になるまでスクリュー (1) を反時計回りにまわします。
- ▶ シュラウド (2) を取り外します。

- ▶ ラッチ (3) を押し込み、エアフィルター (4) を取り外します。
- ▶ エアフィルター (4) から埃を取り除きます。
- ▶ エアフィルター (4) が損傷している場合は、新品のエアフィルター (4) を取り付けてください。
- ▶ 汚れない面からエアフィルター (4) に圧縮空気を吹き付け、清掃します。

### 警告

- 洗剤が皮膚に付着したり、眼に入ったりすると、炎症が起きるおそれがあります。
  - ▶ 洗剤の取扱説明書に従ってください。
  - ▶ 洗剤には接れないでください。
  - ▶ 皮膚に付着した場合、大量の水と石鹸で付着した部分を洗浄してください。
  - ▶ 眼に入った場合、大量の水で 15 分以上洗眼し、医師の診察を受けてください。
- ▶ エアフィルター (4) の外側と内側に STIHL 特殊洗浄剤または pH 値が 12 以上の洗浄剤を吹き付けます。
- ▶ STIHL 特殊洗浄剤または洗浄剤が効果を発揮するまで 10 分間待ちます。
- ▶ エアフィルター (4) の清浄な面を流水ですすぎます。
- ▶ エアフィルター (4) の汚れた面を流水ですすぎます。
- ▶ エアフィルター (4) を自然乾燥させます。

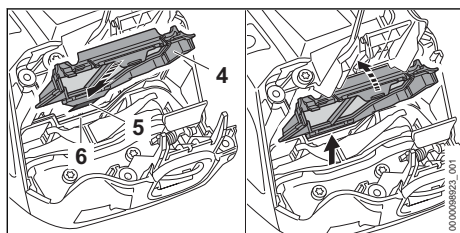

- ▶ エアフィルター (4) を位置決めし、ラッチ (5) をくぼみ (6) にはめ込みます。
- ▶ エアフィルター (4) を取り付けます。はまると、エアフィルター (4) からカチッという音がします。
- ▶ カバー (2) を取り付けます。
- ▶ スクリュー (1) を挿入し、締め付けます。

## 17.4 バッテリーの清掃

- ▶ バッテリーを、湿らせた布で拭きます。

# 18 整備

## 18.1 整備間隔

整備間隔は、周囲条件と作業条件によって変化します。STIHL 社では次の間隔による整備をお勧めしています：

### チェンブレーキ

- ▶ チェンブレーキは、以下の間隔で STIHL サービス店に整備を依頼してください：
  - 頻繁な使用時：3 ヶ月毎
  - 時々の使用時：6 ヶ月毎
  - たまに使用する場合：毎年

### 毎週

- ▶ チェンスプロケットを点検します。
- ▶ ガイドバーの点検とバリ取りを行います。
- ▶ ソーチェンの点検と目立てを行います。

### 毎月

- ▶ STIHL サービス店にオイルタンクの清掃を依頼してください。
- ▶ エアフィルターを清掃します。
- ▶ ヤシの手入れで集中的に使用する場合：STIHL サービス店にチェンスプロケットの裏側と周囲の清掃およびグリース塗布を依頼してください。

### 半年毎

- ▶ STIHL サービス店にファンハウジングの清掃を依頼してください。

## 18.2 ガイドバーのバリ取り

ガイドバーの外端部にはバリが生じることがあります。

- ▶ バリは平ヤスリまたは STIHL ガイドバードレッシングツールを使用して取り除いてください。
- ▶ ご不明な点があれば：最寄りの STIHL サービス店に連絡してください。

## 18.3 ソーチェンの目立て

ソーチェンを適切に目立てするには、練習を重ねる必要があります。

STIHL ヤスリ、STIHL 目立て補助具、STIHL 目立て機、「STIHL ソーチェンの目立て」冊子は、良い結果を生むのに役立ちます。冊子は、右記のサイトから入手できます： <http://www.stihl.com/sharpening-brochure>

STIHL 社では、ソーチェンの目立てを STIHL サービス店に依頼されることをお勧めしています。

### 警告

- チェンのカッター部分は非常に鋭利です。切傷を負う危険性があります。
  - ▶ 丈夫な素材の手袋を着用してください。

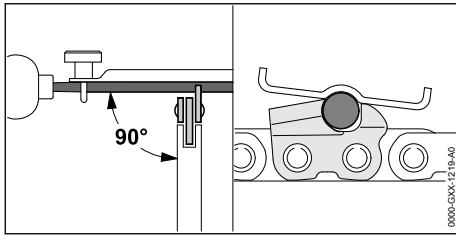

- ▶ 以下の点を遵守しながら各カッターに丸ヤスリをかけます：
- 丸ヤスリがチェーンのピッチと適合しているか確認します。
  - カッターの内側から外側に向かってヤスリをかけます。
  - ヤスリをガイドバーに対して直角になるように保持します。
  - 30°の目立て角度を維持します。

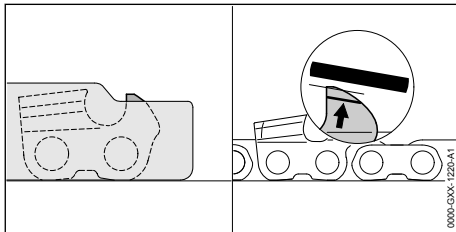

- ▶ STIHL ファイリングゲージと同一高になり、サービスマークと平行になるようデブスゲージを平ヤスリで削ります。STIHL ファイリングゲージは、チェーンのピッチと適合していなければなりません。
- ▶ ご不明な点があれば：STIHL サービス店にサポートを依頼してください。

## 19 修理

### 19.1 チェンソーとバッテリーの修理

- ユーザーがチェーン、ガイドバー、ソーチェン、バッテリーを修理することはできません。
- ▶ チェンソー、ガイドバー、ソーチェンが損傷した場合：チェーン、ガイドバー、ソーチェンを使用しないでください。STIHL サービス店にサポートを依頼してください。
  - ▶ バッテリーに不具合が生じるか、損傷した場合：バッテリーを交換してください。

## 20 トラブルシューティング

### 20.1 チェンソーまたはバッテリーのトラブルシューティング

障害	バッテリーのLED	原因	対策
スイッチをオンにした際にチェーンソーが起動しない。	1つのLEDが緑色で点滅する。	バッテリーの充電レベルが低すぎます。	▶ 充電器 STIHL AL 101、301、301-4、500 の取扱説明書の記載通りにバッテリーをフル充電してください。
	1つのLEDが赤色に点灯する。	バッテリーの温度が高すぎるか低すぎます。	▶ チェンブレイキを掛けて、バッテリーを取り外してください。 ▶ バッテリーを冷ますか温めてください。
	3つのLEDが赤色に点滅する。	チェーンソー内部に障害があります。	▶ チェンブレイキを掛けて、バッテリーを取り外してください。 ▶ バッテリーコンパートメントの電気接点を清掃してください。 ▶ バッテリーを取り付けてください。 ▶ チェンブレイキを解除します。 ▶ チェンソーのスイッチをオンにしてください。 ▶ 引き続き3つのLEDが赤色で点滅する場合は：チェーンソーの使用を中止して、STIHL サービス店までご連絡ください。
	3つのLEDが赤色に点灯する。	チェーンソーの温度が高すぎます。	▶ チェンブレイキを掛けて、バッテリーを取り外してください。 ▶ チェンソーを冷ましてください。

障害	バッテリーのLED	原因	対策
	4つのLEDが赤色で点滅する。	バッテリー内部に障害があります。	<ul style="list-style-type: none"> <li>▶ チェンブレーキを掛けて、バッテリーを取り外して、再度取り付けてください。</li> <li>▶ チェンブレーキを解除します。</li> <li>▶ チェンソーのスイッチをオンにしてください。</li> <li>▶ 引き続き4つのLEDが赤色で点滅する場合：バッテリーの使用を中止して、STIHL サービス店までご来店ください。</li> </ul>
		チェンソーとバッテリー間の電気接続が遮断されています。	<ul style="list-style-type: none"> <li>▶ チェンブレーキを掛けて、バッテリーを取り外してください。</li> <li>▶ バッテリーコンパートメントの電気接点を清掃してください。</li> <li>▶ バッテリーを取り付けてください。</li> </ul>
		チェンソーまたはバッテリーが濡れています。	▶ チェンソーまたはバッテリーを乾かしてください、  21.6。
チェンソーが動作中に停止する。	3つのLEDが赤色に点灯する。	チェンソーの温度が高すぎます。	<ul style="list-style-type: none"> <li>▶ チェンブレーキを掛けて、バッテリーを取り外してください。</li> <li>▶ チェンソーを冷ましてください。</li> </ul>
		電気的な障害があります。	<ul style="list-style-type: none"> <li>▶ チェンブレーキを掛けて、バッテリーを取り外して、再度取り付けてください。</li> <li>▶ チェンソーのスイッチをオンにしてください。</li> </ul>
チェンソーの動作時間が短すぎる。		バッテリーがフル充電されていません。	▶ 充電器 STIHL AL 101、301、301-4、500 の取扱説明書の記載通りにバッテリーをフル充電してください。
		バッテリーの耐用年数を超過しています。	▶ バッテリーを交換してください。
切断エリアで煙が発生するか、焦げる臭いがする。		ソーチェンが適切に目立てされていません。	▶ ソーチェンを適切に目立てしてください。
		オイルタンク内のソーチェン粘着オイルが不足しています。	▶ ソーチェン粘着オイルを給油してください。
		チェン潤滑システムがソーチェン粘着オイルを十分に供給していません。	▶ オイル流量を増やします。
		ソーチェンの張りが強すぎる。	▶ ソーチェンを適切に張ってください。
		チェンソーが適切に使用されていません。	▶ 使用方法の説明を受け、練習を積んでください。
「ソーチェン粘着オイル」LEDが赤色に点灯する。		オイルタンク内のソーチェン粘着オイルが不足しています。	▶ ソーチェン粘着オイルを給油してください。
		オイルセンサー内のソーチェン粘着オイルが不足しています。	<ul style="list-style-type: none"> <li>▶ オイル流量を最大流量に設定します。</li> <li>▶ チェンソーを設定し、トリガーを完全に押しつけてチェンソーを約1分間動作させます。</li> </ul> 「ソーチェン粘着オイル」LEDが消灯する。オイルポンプの作動を調整することができます。

障害	バッテリーのLED	原因	対策
			▶ 引き続き「ソーチェン粘着オイル」LEDが赤色に点灯する場合：チェンソーの使用を中止して、STIHL サービス店までご来店ください。
		ソーチェン粘着オイルが不適切、または汚れているか、古すぎます。	▶ 新しい適切なソーチェン粘着オイルを充填して使用してください。☑ 8.3。 ▶ 引き続き「ソーチェン粘着オイル」LEDが赤色に点灯する場合：チェンソーの使用を中止して、STIHL サービス店までご来店ください。
「ソーチェン粘着オイル」LEDが赤色に点滅する。		ソーチェン粘着オイルのセンサーが故障しています。	▶ チェンソーの使用を中止して、STIHL サービス店までご来店ください。
Ⓒマークが付いたバッテリーをSTIHL コネクテッドアプリで検出することができない。		バッテリーまたは携帯端末機器のBluetooth®無線インターフェースがオフになっています。	▶ バッテリーおよび携帯端末機器のBluetooth®無線インターフェースをオンにしてください。
		バッテリーと携帯端末機器の間隔が長すぎます。	▶ 間隔を短くしてください。☑ 21.4。 ▶ 引き続きバッテリーをSTIHL コネクテッドアプリで検出することができない場合：STIHL サービス店までご来店ください。

## 20.2 製品サポートと使用に関する助言

製品サポートと使用に関する助言は、STIHL サービス店が提供致します。

お問い合わせや他の情報については、<https://support.stihl.com> または [www.stihl.com](http://www.stihl.com) をご覧ください。

## 21 技術仕様

### 21.1 STIHL MSA 220.0 T、MSA 220.0 TC チェンソー

- 承認されているバッテリー：
  - STIHL AP (STIHL AP 100 以外)
  - STIHL AR
- 重量 (バッテリー、ガイドバー、ソーチェンを除く)：2.7 kg
- オイルタンク容量：220 cm<sup>3</sup> (0.220 l)
- 電気的な保護等級：IPX4 (全方向からの水の飛沫から保護)

バッテリー寿命については、[www.stihl.com/battery-life](http://www.stihl.com/battery-life) をご覧ください。

### 21.2 チェンスプロケットとチェンスピード

以下のチェンスプロケットを使用できます：

- 6 枚歯、3/8" P 用
  - チェーン最高速度：23.3 m/s

### 21.3 ガイドバー溝の最小深さ

溝の最小深さは、ガイドバーのピッチによって異なります。

- 3/8" P: 5 mm

### 21.4 バッテリー STIHL AP

- バッテリー技術：リチウムイオン
- 電圧：36 V
- 容量 (Ah)：銘板参照
- エネルギー含有量 (Wh)：銘板参照
- 重量 (kg)：銘板参照
- Bluetooth®無線通信インターフェース (Ⓒマークが付いたバッテリーのみ)：
  - データ接続：Bluetooth® 5.1。携帯端末機器は Bluetooth® Low Energy 5.0 と互換性を有し、Generic Access Profile (GAP) をサポートしている必要があります。
  - 周波数帯：ISM バンド 2.4 GHz
  - 最大放射送信電力：1 mW
  - 信号の到達距離：約 10 m。信号強度は、周囲条件と携帯端末機器によって異なります。到達距離は、使用する受信機を含む外部条件によって大きく変化することがあります。使用場所が密閉スペースの場合や金属製バリア (壁面、棚、箱など) を通した通信では、到達距離が大幅に短縮されることがあります。
- 携帯端末機器の OS に関する要件：Android または iOS (現行バージョン以降)

## 21.5 温度制限



警告

- バッテリーは、すべての周囲条件に対して保護されているわけではありません。バッテリーが特定の環境要因にさらされると、バッテリーが発火・爆発するおそれがあります。それにより、重傷を負ったり物的損害につながったりする可能性があります。
  - ▶ バッテリーを-20 °C 未満または+50 °C 超過の環境下で充電しないでください。
  - ▶ チェンソーまたはバッテリーを-20 °C 未満または+50 °C 超過の環境下で使用しないでください。
  - ▶ チェンソーまたはバッテリーを-20 °C 未満または+70 °C 超過の環境下で保管しないでください。

## 21.6 推奨温度範囲

チェンソーおよびバッテリーの性能を最適に保つために、以下の温度範囲を守ってください：

- 充電：+5 °C ~ +40 °C
- 使用：-10 °C ~ +40 °C
- 保管：-20 °C ~ +50 °C

バッテリーを推奨温度範囲外で充電したり、使用したり、保管したりすると、性能が低下することがあります。

バッテリーが濡れていたり、湿ったりしている場合は、+15 °C ~ +50 °C、並びに湿度 70 %未満で 48 時間以上乾燥させてください。湿度が高ければ乾燥時間が長くなる可能性があります。

## 21.7 音圧・音響・振動レベル

STIHL 社では、イヤーマフの着用をお勧めしています。

- EN ISO 22868 に準拠して測定した音圧レベル  $L_{pA}$  : 94 dB(A)、騒音の音圧レベルの K 値 (不確かさ) は、2 dB(A) です。

## 22 バーとチェンの組み合わせ

### 22.1 チェンソー STIHL MSA 220.0 T、MSA 220.0 TC

ピッチ	ドライブリンク厚/溝幅	長さ	ガイドバー	ノーズスプロケット歯数	ドライブリンク数	ソーチェン
3/8" P	1.1 mm	30 cm	Rollomatic E / Light 04	9	44	61 PMM3 (3610) 61 PS3 Pro (3699)
		35 cm <sup>1)</sup>			50	
		40 cm <sup>1) 2)</sup>			55	
3/8" P	1.3 mm	30 cm	Rollomatic E / Light 04 Rollomatic E Light / Light P04	9	44	63 PM3 (3636) 63 PS3 (3616)
		35 cm <sup>1)</sup>			50	
		40 cm <sup>1)</sup>			55	

- EN ISO 22868 に準拠して測定した音響出力レベル  $L_{WA}$  : 104 dB(A)、騒音の音響出力レベルの K 値 (不確かさ) は、2 dB(A) です。
- EN ISO 22867 に準拠して測定した振動加速度  $a_{hv}$ 
  - コントロールハンドル : 3.4 m/s<sup>2</sup>。振動レベルの K 値は、2 m/s<sup>2</sup> です。
  - ハンドルバー : 3.0 m/s<sup>2</sup>。振動レベルの K 値は、2 m/s<sup>2</sup> です。

上記の騒音/振動値は標準化された試験方法に従って測定されており、電動パワーツールを比較するための基準として使用することができます。用途の種類によっては、実際に発生する騒音/振動レベルは上記の値とは異なる場合があります。上記の騒音/振動レベルは、振動応力を当初に推測するために使用することができます。実際に受ける騒音/振動応力は、推定する必要があります。推定時には、電動パワーツールのスイッチがオフの時間や、スイッチがオンでも無負荷で運転されている時間も考慮に入れることがあります。

## 21.8 REACH

REACH は EC の規定で、化学物質 (Chemical substances) の登録 (Registration)、評価 (Evaluation)、認可 (Authorisation) 規制を意味します。

REACH 規定の遵守に関する詳細については、[www.stihl.com/reach](http://www.stihl.com/reach) をご覧ください。

ピッチ	ドライブリンク厚/溝幅	長さ	ガイドバー	ノーズスプロケット歯数	ドライブリンク数	ソーチェン
ガイドバーの切断長は、使用するチェンソーやソーチェンによって異なります。ガイドバーの実際の切断長は、指定された長さよりも短い場合があります。						

1)このガイドバーを使用する場合は、必ずバッテリー STIHL AP をチェンソーに直接取り付け使用してください。

2)このガイドバーをソーチェン 61 PS3 Pro (3699) と組み合わせて使用する場合、チェンソーをバッテリー STIHL AP 500 S と一緒に使用してはいけません。

## 23 スペアパーツおよびアクセサリ

### 23.1 スペアパーツおよびアクセサリ

**STIHL** これらの記号は、STIHL 純正のスペアパーツと STIHL 純正のアクセサリに付けられています。

STIHL 社では、STIHL 純正の交換部品とアクセサリの使用をお勧めしています。

STIHL 社は市場に出回っている商品を継続的に調査しておりますが、他社製スペアパーツとアクセサリの信頼性、安全性、適性を判断することはできません。そのため、STIHL 社はそうした部品の使用を許可しておりません。

STIHL 純正の交換部品と STIHL 純正のアクセサリは、STIHL サービス店から入手することができます。

## 24 廃棄

### 24.1 チェンソーとバッテリーの廃棄

廃棄に関する情報については、最寄りの行政機関または STIHL サービス店へお問い合わせください。

不適切な廃棄は、健康被害や環境汚染の原因になるおそれがあります。

- ▶ 現地の規制に従い、パッケージを含む STIHL 製品を適切な回収場所へ持ち込み、リサイクルしてください。
- ▶ 家庭ごみと共に廃棄しないでください。

## 25 EC 適合証明書

### 25.1 チェンソー STIHL MSA 220.0 T、MSA 220.0 TC

ANDREAS STIHL AG & Co. KG  
Badstraße 115  
D-71336 Waiblingen  
Germany (ドイツ)

は、単独の責任において下記の製品が

- モデル：バッテリーチェンソー
- 製造ブランド：STIHL
- タイプ：MSA 220.0 T、シリアル番号：MA01
- タイプ：MSA 220.0 TC、シリアル番号：MA01

指令 2011/65/EU、2006/42/EC、2014/30/EU、2000/14/EC の関連する条項に適合しており、以下の規格のそれぞれ製造時点で有効であった版に準拠して開発および製造されたことを保証いたします：EN 55014-1、EN 55014-2、EN 62841-1 および EN 11681-2 (該当する場合)。

指令 2006/42/EC 第 12 条第 3 項 (b) に準拠した EC 型式試験の実施機関：VDE Prüf- u.

Zertifizierungsinstitut (NB 0366), Merianstraße 28, 63069 Offenbach, Germany  
- 認証番号：40052944

音響パワーレベルの測定値および保証値は、指令 2000/14/EC の付属書 V に準拠して測定されたものです。

- 音響パワーレベル測定値：104 dB(A)
- 音響パワーレベル保証値：106 dB(A)

技術資料は ANDREAS STIHL AG & Co. KG の製品認証部に保管されています。

製造年、製造国と機械番号は、チェンソーに表示されています。

2022 年 8 月 1 日、Waiblingen にて発行

ANDREAS STIHL AG & Co. KG

代理人 

Robert Olma, Vice President, Regulatory Affairs & Global Governmental Relations

## 26 UKCA 適合宣言

### 26.1 チェンソー STIHL MSA 220.0 T、MSA 220.0 TC

**UK  
CA**

ANDREAS STIHL AG & Co. KG

Badstraße 115  
D-71336 Waiblingen

Germany (ドイツ)

- は、単独の責任において下記の製品が
- モデル：バッテリーチェーンソー
  - 製造ブランド：STIHL
  - タイプ：MSA 220.0 T、シリアル番号：MA01
  - タイプ：MSA 220.0 TC、シリアル番号：MA01

英国規則 The Restriction of the Use of Certain Hazardous Substances in Electrical and Electronic Equipment Regulations 2012, Supply of Machinery (Safety) Regulations 2008, Electromagnetic Compatibility Regulations 2016 および Noise Emission in the Environment by Equipment for use Outdoors Regulations 2001 の関連する条項に適合しており、以下の規格のそれぞれ製造時点で有効であった版に準拠して開発および製造されたことを保証いたします：EN 55014-1、EN 55014-2、EN 62841-1、EN 11681-2 (該当する場合)。

型式試験の実施機関：Intertek Testing & Certification Ltd, Academy Place, 1-9 Brook Street, Brentwood Essex, CM14 5NQ, United Kingdom

- 認証番号：UK-MCR-0060
- 音響パワーレベルの測定値および保証値は、英国規則 Noise Emission in the Environment by Equipment for use Outdoors Regulations 2001, Schedule 8 に準拠して測定されたものです。
- 音響パワーレベル測定値：104 dB(A)
- 音響パワーレベル保証値：106 dB(A)

技術資料は ANDREAS STIHL AG & Co. KG に保管されています。

製造年、製造国と機械番号は、チェーンソーに表示されています。

2022年8月1日、Waiblingenにて発行

ANDREAS STIHL AG & Co. KG

代理人 

Robert Olma, Vice President, Regulatory Affairs & Global Governmental Relations

## 27 アドレス

www.stihl.com

## 28 パワーツールの安全上の一般的な警告事項

### 28.1 はじめに

この章は、手持型モーター駆動電動工具の欧州標準 IEC 62841 に規定されている、策定済みの一般的な安全上の注意事項を複製したものです。

STIHL 社にはこうした注意事項を発行する義務があります。

「電気的な安全」に記載されている、感電を防ぐための安全上の注意事項と警告は、STIHL パワーツールには適用されません。



#### 警告

- この電動パワーツールに付属する安全上の注意事項、取扱説明書、図、技術仕様にはすべて目を通してください。安全に関する警告事項や指示に従わないと、感電、火災、重傷の原因になることがあります。後日参照するために、警告と指示が記載された書類をすべて保管してください。

警告中の「電動パワーツール」という語は、主電源により駆動される(コード接続)パワーツールまたはバッテリーにより駆動される(コードレス)パワーツールを指します。

### 28.2 作業エリアの安全

- a) 作業エリアは清潔な状態で維持し、常に十分な明るさを確保してください。雑然としているか、明るさが十分でない作業エリアは、事故を招きます。
- b) 可燃性の液体、ガス、または粉塵が存在する、爆発が起きやすい環境下では、電動パワーツールは火花を発生し、粉塵やガスが引火することがあります。
- c) 電動パワーツールの使用時は、子供や第三者を近付けないでください。気が散って、電動パワーツールを制御できなくなることがあります。

### 28.3 電気的な安全

- a) 電動パワーツールの電源プラグは、コンセントと適合している必要があります。電源プラグにはいかなる改造も行わないでください。接地された電動パワーツールにはアダプタープラグを使用しないでください。改造されていないプラグを適合するコンセントに使用すると、感電の危険が低減されます。
- b) バイブ、ヒーター、オープン、冷蔵庫等の接地された面に身体の一部を接触させないでく



- ださい。身体が接地されると、感電が生じる危険が増します。
- c) 電動パワーツールは、雨や水分にさらさないでください。電動パワーツールに水が入ると、感電の危険が増します。
  - d) 接続ケーブルを他の目的に使用しないでください。絶対に電源ケーブルを持って電動パワーツールを運搬したり、引っ張ったりしないでください。同様に、絶対に電源ケーブルを引いてプラグを外さないでください。電源ケーブルは高温、油分、鋭利な端部、可動部に近付けないでください。電源ケーブルが損傷するか、絡まると、感電の危険が増します。
  - e) 電動パワーツールを屋外で使用するときは、屋外用の延長ケーブルを使用してください。屋外用の延長ケーブルを使用すると、感電の危険が低くなります。
  - f) やむを得ず電動パワーツールを湿った場所で使用しなければならない場合は、残留電流装置 (RCD) で保護された電源を使用してください。RCDを使用すると、感電の危険が低くなります。

## 28.4 作業者の安全

- a) 電動パワーツールを操作するときは、常に気を抜かず、作業に集中し、常識を働かせてください。疲れているときや、薬物、アルコール、または薬剤の影響下にあるときは、パワーツールを使用しないでください。電動パワーツールの操作中は、一瞬の不注意で重傷を負うおそれがあります。
- b) 作業者用保護装備を使用してください。必ず目のプロテクターを着用してください。使用する電動パワーツールと各作業に適した保護装備 (防塵マスク、耐滑安全靴、硬質ヘルメット、イヤープロテクター等) は、作業者が負傷する危険を低減します。
- c) 機械が偶発的に始動しないよう配慮してください。電動パワーツールのスイッチがオフになっているか確認してから主電源に接続したり、持ち上げたり、運搬したりしてください。オン/オフスイッチに指を載せるか、電動パワーツールのスイッチをオンにしたまま電動パワーツールを運搬すると、事故が起きるおそれがあります。
- d) 設定用の工具やレンチを取り外してから電動パワーツールの電源を入れてください。工具やスパナを電動パワーツールの回転部品に取り付けたままにしておくと、負傷事故が起きるおそれがあります。
- e) 不自然な姿勢は避けてください。常に適切な足場とバランスを維持してください。想定外

の状況下で電動パワーツールを制御しやすくなります。

- f) 適切な衣服を着用してください。ゆったりとした衣服や装身具は身に付けしないでください。髪の毛と衣服を可動部に近付けないでください。ゆったりした衣服、装身具、長髪は、可動部に絡まるおそれがあります。
- g) 集塵機を設置できる場合は、適切に接続し、使用してください。集塵機を使用すると、粉塵に関連する危険を低減することができます。
- h) 電動パワーツールに完全に慣れていても、油断したり、安全規則を無視したりしないでください。不注意によって一瞬で重傷を負うおそれがあります。

## 28.5 電動パワーツールの使用と保守

- a) 電動パワーツールに無理な力を加えないでください。用途に適した電動パワーツールを使用してください。適切な電動パワーツールを使用すると、設計上の速度で、より効率的かつ安全に作業が遂行されます。
- b) スイッチが故障している場合は、電動パワーツールを使用しないでください。スイッチで電源を制御できない電動パワーツールは危険であり、修理する必要があります。
- c) 電源からプラグを抜くか、本体からバッテリーパックを取り外してから、パワーツールの調整、アクセサリーの交換、またはパワーツールの保管を行ってください。こうした安全予防措置を講じると、電動パワーツールが偶発的に始動する危険が低減されます。
- d) 使用していない電動パワーツールは、子供の手の届かない場所に保管してください。操作に慣れていないか、取扱説明書や助言書をお読みいただいていない作業には、電動パワーツールを使用させないでください。電動パワーツールは、訓練を受けていない作業者が使用するとは危険です。
- e) 電動パワーツールとアクセサリーは、保守をしながら使用してください。可動部品のずれや固着、部品の損傷、電動パワーツールの機能に影響を及ぼすおそれがある他の不具合がないか点検してください。損傷している場合は、電動パワーツールを修理してから使用してください。事故の多くは、保守が不適切な電動パワーツールによって引き起こされています。
- f) カuttingアタッチメントは、常に目立てをした清潔な状態に保ってください。刃先を目立てし、慎重に保守したCuttingアタッチメントを使用すると、作動しなくなる可能性は低くなり、制御が容易になります。

- g) 電動パワーツール、アクセサリ、工具ビット等は、作業条件と実施する作業内容を考慮しながら、これらの指示に従って使用してください。電動パワーツールを本来の用途以外に使用すると、危険な状況が生じるおそれがあります。
- h) ハンドルやグリップの表面は、オイルやグリースが付着していない、清潔で乾いた状態に保ってください。ハンドルやグリップの表面が滑りやすくと、電動パワーツールを適切に操作できなくなり、想定外の状況が生じたときに制御を失います。

## 28.6 バッテリーツールの使用と保守

- a) バッテリーを充電するときは、必ずメーカーが指定した充電器を使用してください。特定の種類のバッテリーパックに適した充電器を他のバッテリーパックに使用すると、火災の危険が生じる可能性があります。
- b) パワーツールは、必ず専用バッテリーパックと共に使用してください。他のバッテリーパックを使用すると、ケガおよび火災の危険が生じる可能性があります。
- c) バッテリーパックを使用していないときは、端子どうしを接続する可能性のあるペーパークリップ、硬貨、鍵、くぎ、ねじ等の小さな金属製の物体に近付けしないでください。バッテリー端子を短絡させると、火傷や火災の原因になることがあります。
- d) 不適切な方法で使用すると、バッテリー液が漏れ出すことがあります。バッテリー液には触れないでください。誤って触れた場合は、水ですすいでください。バッテリー液が目に入ったときは、さらに医師の診断を受けてください。バッテリーから漏れ出した液は、炎症や火傷の原因になることがあります。
- e) 損傷したり、改造したりしたバッテリーパックやパワーツールは使用しないでください。損傷したバッテリーや改造したバッテリーは想定外の反応を示し、火災、爆発、負傷事故を引き起こすおそれがあります。
- f) バッテリーパックやパワーツールを火気や高温にさらさないでください。火気または 130 °C (265 °F)以上の温度によって爆発が生じるおそれがあります。
- g) 充電に関する指示をすべて遵守し、バッテリーパックやパワーツールは、取扱説明書に記載されている温度範囲を超える環境下では充電しないでください。不適切な方法で充電するか、規定の温度範囲外で充電すると、バッテリーが損傷し、火災が生じる危険が増すことがあります。

## 28.7 修理点検

- a) パワーツールの修理は認可を受けた修理技術者に依頼し、同一交換部品のみを使用してください。これにより、パワーツールの安全性を維持することができます。
- b) 損傷したバッテリーは、絶対に修理しないでください。バッテリーパックの修理は、必ずメーカーまたは認定を受けたサービス店に依頼してください。



[www.stihl.com](http://www.stihl.com)



0458-007-9301-A



0458-007-9301-A